

ОДОБРЯВАМ Заличено съгласно чл.23 ал.2 от ЗЗЛД

ТОДОР БЕЛЕЖКОВ
УПРАВИТЕЛ „ЕИ И ЕС –
ЗС МАРИЦА ИЗТОК I“
ЕООД

ДОКУМЕНТАЦИЯ

за участие в пряко договаряне за обществена поръчка с предмет:
“ Доставка на чукове за въглищни мелници тип N440.41V ”

Изготвил: Тихомир Митев – Специалист стратегическо снабдяване

/.....

Съгласувал законосъобразност:

Юлиана Миронова – Специалист „Контрол Закон

/.....

Заличено съгласно чл.23 ал.2 от ЗЗЛД

Съгласувал техническо съдържание:

Тодор Милков - Инженер производствено планиране, прогно:

лице

/.....

Съгласувал Ръководител на Заявяващ отдел:

Димо Бахов - Ръководител енергопроизводство

/.....

Гр. Гълъбово 2017г.



Изм. / Outg. No. 13 /22.01.2018

То:

Maschinenfabrik Liezen und Gießerei
Ges.m.b.H.
Werkstraße 5
8940 Liezen - Austria
Tel.: +43 3612/270-1243
E-Mail: a.schachner@mfl.at

Ей И Ес-ЗС Марица Изток I ЕООД
гр. Гълбово 6280, пощ. кутия 600
тел + 359 418 65505
факс + 359 418 65515
www.aes.bg

Уважаеми дами и господа,

Dear Ladies and Gentlemen

На основание Решение №11/22.01.2018г. за откриване на процедура, Ви каним за участие в процедура за възлагане на обществена поръчка с предмет: **“Доставка на чукове за въглищни мелници тип N440.41V”**.

Изискванията за изпълнението на предмета на обществената поръчка са посочени в Документацията, приложение към настоящата покана.

За участие в процедурата е необходимо да представите първоначална оферта, която да съдържа информацията, изброена в указанията за подготовка на документите. За удостоверяване липсата на обстоятелствата по чл. 54 ал. 1 и чл. 55 ал. 1, т.1 от ЗОП е необходимо да представите Единен европейски документ по образец на АОП. Валидността на Вашата оферта е необходимо да бъде не по-кратка от 120 календарни дни, считано от датата на подаването ѝ.

Офертата се подава по електронен път до 23:59ч. на 2.2.2018 г. в електронната платформа Negometrix след получаване на автоматичен имейл със линк за регистрация и подаване на документи.

Based on Decision No.11/22.01.2018 for opening a procedure, you are kindly invited to participate in a procedure for awarding a public procurement contract with subject: **„ Supply of primary beaters for coal mills type N440.41V ”**.

The requirements for implementation of the subject matter of the contract are set out in the Documentation.

In order to participate in the procedure you should submit an initial offer containing the information listed in the instructions attached hereto. To prove the absence of any circumstances as specified in Art. 54, para. 1 and Art. 55, para. 1, item 1 of the Public Procurement Act, you are advised to present an European single procurement document as per template of the Public Procurement Agency. The validity of your offer should be no less than 120 calendar days from its submission date.

The offer should be submitted via e-mail no later than 23:59pm on 2nd February 2018 through the electronic platform Negometrix after receiving an automatic e-mail containing a registration link for documents submission.



Комисията ще отвори и разгледа офертата и ще проведе договарянето на 05.02.2018 г. от 10:00 часа в зала на ТЕЦ Ей И Ес-3С Марица Изток I ЕООД, гр. Гълъбово 6280, общ. Гълъбово, област Стара Загора.

За допълнителни въпроси и уточнения се обръщайте към Тихомир Митев -специалист стратегическо снабдяване на тел. 02/9045948 или e-mail: supply_ppl@aes.com

The Committee will open and examine the offer and then it will hold the negotiation on 5th February 2018, at 10:00am at the conference room at AES-3C Maritza East I EOOD, Galabovo 6280, Galabovo municipality, Stara Zagora region.

For further questions and clarifications, please contact Mr. Tihomir Mtev - strategic buyer at telephone 0359 2 904 5948 or email address: supply_ppl@aes.com.

Приложения: 1. Документация
обществената поръчка.

за **Attachments:** 1. Documentation.



Заличено съгласно чл.23 ал.2 от ЗЗЛД



Тодор Бележков / Todor Belezhkov
Управител / Plant Manager



СЪДЪРЖАНИЕ

за участие в процедура пряко

договаряне с предмет:

„Доставка на чукове за въглищни
мелници тип N440.41V”

| Част | Наименование |
|------|--|
| 1. | Техническа спецификация № ME1-MP-TRM-0315 |
| 2. | Единен европейски документ – ЕЕДОП Техническо предложение Ценово предложение Декларация за приемане на клаузите в проекта на договор |
| 3. | Указания за подготовка на оферта |
| 4. | Проект на рамково споразумение |

CONTENT

for participation in procedure direct negotiation with

subject:

“Supply of primary beaters for coal mills type
N440.41V”

| Item | Name of document |
|------|---|
| 1. | Technical specification № ME1-MP-TRM-0315 |
| 2. | European Single Procurement Document – ESPD Technical offer Price offer Declaration for acceptance of draft contract clauses |
| 3. | Instructions for offer preparation |
| 4. | Draft frame agreement |



УКАЗАНИЯ
за подготовка на оферта

I. Подготовка на документите за участие в процедурата

Офератата на Участниците се състои от следните документи:

1. Единен европейски документ (ЕЕДОП) изготвен по образец на АОП, който може да бъде изтеглен от интернет страницата на Агенция по Обществени Поръчки, съдържащ следната информация:

1.1. Основания за отстраняване

При подаване на оферта участникът декларира наличието или липсата на основания за отстраняване в част III: „Основания за изключване“, раздел А, Б и В в ЕЕДОП по чл. 54 ал. 1 и чл. 55 ал. 1 т.1 от ЗОП.

1.2. Други основания за изключване, които са предвидени в националното законодателство на възлагащия орган или възложителя на държава членка:

При подаване на оферта участникът декларира чрез попълване на част III „Основания за изключване“, раздел Г „Други основания за изключване, които може да бъдат предвидени в националното законодателство на възлагащия орган или възложителя на държава членка“ наличието или липсата на основанията за отстраняване в ЕЕДОП, по следните три точки предвидени в националното законодателство:

➤ Изисквания по чл. 54, ал. 1, т.1 от ЗОП: Възложителят отстранява от участие в процедурата участник, когато:

- е осъден с влязла в сила присъда, освен ако е реабилитиран, за престъпление по чл. 172, чл. 192а, чл. 194 - 217, чл. 219 - 252 и чл. 352 - 353е от Наказателния кодекс;

- е осъден с влязла в сила присъда, освен ако е реабилитиран, за престъпление, аналогично на тези по т. 1, в друга държава членка или трета страна.

➤ Възложителят отстранява от участие в процедурата участник, при наличие на свързаност по смисъла на пар.2, т.44 от ДР на ЗОП с останалите участници в обществената поръчка.

GUIDELINES
for preparation of an offer

I. Preparation of the documents for participation in the procedure

Participant's offer consists of the following documents:

1. Unified European document (UED) prepared according to Public Procurement Agency template that can be downloaded from the Agency for Public Procurements site containing the following information:

1.1. Grounds for removal

When submitting an offer, the participant declares the presence or absence of grounds for removal in Part III: "Grounds for exclusion", sections A, B and C in UEDPP under Art. 54 para. 1 and Art. 55 para. 1 p.1 of the PPA.

1.2. Other grounds for exclusion provided for under the national law of the contracting authority or the contracting entity of a Member State:

When submitting an offer, the participant declares by filling in Part III "Grounds for exclusion", section D "Other grounds for exclusion, which may be provided for in the national law of the contracting authority or the contracting entity of a Member State", the presence or absence of the grounds for removal in UEDPP, on the following three points provided for in the national law:

➤ Requirements under Art. 54, para. 1, item 1 of the Public Procurement Act: The Contracting entity shall remove from participation in the procedure the Participant when:

- he has been convicted by a judgment which has entered into force, unless he is rehabilitated, for a crime under Art. 172, Art. 192a, Art. 194-217, Art. 219-252 and Art. 352 - 353f of the Penal Code;

- he has been convicted by a judgment which has entered into force unless he is rehabilitated for a crime analogous to those referred to in paragraph 1 in another Member State or a third country.

➤ The Contracting entity removes from participation in the procedure the participant in the presence of relation within the meaning of par. 2, item 44 of the Additional provision of the

➤ Не се допуска пряко или косвено участие в обществената поръчка на дружества, регистрирани в юрисдикция с преференциален данъчен режим, и на контролираните от тях лица, включително и чрез гражданско дружество/консорциум в което участва дружество, регистрирано в юрисдикция с преференциален данъчен режим, освен при наличие на изключение по чл.4 от Закона за икономическите и финансовите отношения с дружествата, регистрирани в юрисдикции с преференциален данъчен режим, контролираните от тях лица и техните действителни собственици.

2. Техническо предложение, което трябва да бъде изготвено въз основа на изискванията в техническата спецификация - по образец;

2.1. Декларация по чл. 39, ал. 3, т. 1, б. „в“ от ППЗОП за приемане на условията в проекта на рамково споразумение – по образец.

3. Ценово предложение съдържащо:

3.1. Изготвена по образец Количествено – стойностна сметка;

II. Критерий за възлагане на поръчката

Критерият за възлагане на поръчката е „най-ниска цена“.

III. Изисквания при изготвянето на офертата

1. Офертата и всички документи, които са част от нея, следва да бъдат представени в електронен формат /PDF/ подписани от лице с представителни функции и печат. Когато документите са ксерокопия да бъдат заверени с гриф “Вярно с оригинала“, подпис на лицето, представляващо участника и печат.

2. Документите и данните в офертата се подписват само от лица с представителни функции, или от упълномощени за това лица, за което се изисква представяне на пълномощно за изпълнение на такива функции.

3. Всички документи, свързани с офертата следва да са на български език или да са придружени с превод на български език.

Public Procurement Act with the other participants in the public procurement.

➤ Direct or indirect participation is not allowed in the public procurement of companies registered in preferential tax jurisdiction and of the persons controlled by them, including through a civil corporation / consortium in which a company registered in a preferential tax jurisdiction participates unless there is an exception under Art. 4 of the Economic and Financial Relations Act with companies registered in preferential tax jurisdictions, the persons controlled by them and their actual owners.

2. Technical proposal that shall be prepared based on the requirements in the technical specification – as per the template;

2.1. Declaration under Art. 39, para. 3, item 1, b. "C" of the RIPPA for accepting the conditions of the draft framework agreement - as per the template.

3. Price proposal containing:

3.1. Bill of Quantities prepared as per the template;

II. Criterium to award a public procurement

The criterium to award a public procurement is „the lowest price“.

III. Requirements for preparation of the offer

1. The offer and all documents that are part of it shall be submitted in electronic format (PDF) signed by a person with representative functions and stamp. When the documents are photocopies they shall be certified with a "true to original" signature, signature of the person representing the participant and a stamp.

2. The documents and data in the offer shall be signed only by persons with representative functions or persons authorized for this purpose, who shall be required to submit a power of attorney for performing such functions.

3. All documents related to the offer shall be in Bulgarian or accompanied with a translation into Bulgarian.

4. No entries between rows, deletions or

4. В офертата и приложените документи не се допускат никакви вписвания между редовете, изтривания или корекции, освен ако са заверени с подписа на лицето представляващо участника и свеж печат.

IV. Подаване и разглеждане на офертата

1. Офертата се подава по електронен път в електронната платформа Negometrix на адреса: <https://platform.negometrix.com/PublicBuyerProfile/PublishedTenderInformation.aspx?tenderId=82106&companyId=10572>

2. Комуникацията между Възложителя и Участника ще се осъществява чрез електронната платформа Negometrix и/или по електронна поща.

3. Участникът е длъжен да обезпечи получаването на офертата по електронен път в указания срок.

4. Рискът от забава или загубване на офертата е за участника.

5. Възложителят не се ангажира да съдейства за подаването на офертата в срока, определен от него.

6. Възложителят не разглежда оферти, които са подадени след изтичане на крайния срок за получаване.

7. Комисия, назначена със заповед на Управителя ще разгледа и оцени офертата по реда на чл. 51 от ЗОП.

8. За всички неуредени въпроси се прилагат разпоредбите на Закона за обществените поръчки и Правилника за прилагането му.

V. Поканата за допълване на оферта.

1. Поканата за допълване на оферта се изпраща до изпълнителя по рамковото споразумение чрез електронната платформа Negometrix. Поканата съдържа, като минимум: предмет на поръчката, срок и място за изпълнение на поръчката, изисквания към офертата, срок за представяне на офертата в отговор на поканата и срок за отваряне на офертата. Към поканата се прилага проект на договор.

2. Изпълнителят по рамковото споразумение е длъжен да подава оферта в Negometrix в отговор на всяка покана на Възложителя. При неподаване на оферта

corrections are allowed in the offer and attached documents unless they are endorsed with the signature of the person representing the participant and a fresh stamp.

IV. Submitting and reviewing the offer

1. The offer is submitted electronically to the Negometrix electronic platform to the address indicated in the notice:

<https://platform.negometrix.com/PublicBuyerProfile/PublishedTenderInformation.aspx?tenderId=82106&companyId=10572>

2. The communication between the Contracting Entity and the Participant will be held through the Negometrix electronic platform and / or by e-mail.

3. The participant is obliged to ensure that the offer is received electronically within the specified time.

4. The risk of delay or loss of an offer is taken by the participant.

5. The Contracting entity shall not undertake to assist in submitting the offer within the time limit set by it.

6. The Contracting entity shall not review offers submitted after the expiry of the deadline for receipt.

7. A committee appointed by a Manager's order shall review and evaluate the offer under the procedure of Art. 51 of the Public Procurement Act.

8. All unsettled issues shall be governed by the provisions of the Public Procurement Act and its Implementing Rules.

V. Invitation to make additions to the offer

1. The invitation to make additions to the offer is sent to the contractor under the framework agreement via the Negometrix electronic platform. The invitation contains, as a minimum, the subject matter of the order, the time and place for performance of the order, the requirements for the offer, the time limit for submission of the offer in response to the invitation and the time limit for opening the offer. A draft contract is attached to the invitation.

2. The Contractor under the framework agreement is required to submit an offer to Negometrix in response to any invitation from

изпълнителят дължи неустойка, съгласно клаузите на рамковото споразумение.

VI. Условия за изпълнение на договора

1. Срокът на действие за всеки един от договорите, сключени въз основа на рамковото споразумение, се определя индивидуално според конкретните потребности от доставки. Срокът се обявява предварително в поканата за допълване на оферта.

2. За срока на първата година от влизането в действие на рамковото споразумение Изпълнителят е задължен да не предлага по-високи единични цени за артикули от предложените в офертата им по процедурата за сключване на рамково споразумение.

the Contracting entity. In the event of failure to submit an offer, the contractor shall be liable for default under the terms of the framework agreement.

VI. Terms for performance of the contract

1. The duration for each of the contracts made on the basis of the framework agreement is determined individually according to the specific supply needs. The time limit shall be announced in advance in the invitation to make additions to an offer.

2. For the first year from the date of coming into effect of the framework agreement the contractor shall not offer higher unit prices for articles than those offered in its offer under the framework agreement procedure.

COMMISSION IMPLEMENTING REGULATION (EU) 2016/7 of 5 January 2016 establishing the standard form for the European Single
Procurement Document
(Text with EEA relevance)

THE EUROPEAN COMMISSION,

Having regard to the Treaty on the Functioning of the European Union,

Having regard to Directive 2014/24/EU of the European Parliament and of the Council of 26 February 2014 on public procurement and repealing Directive 2004/18/EC ⁽¹⁾, and in particular Article 59(2) thereof, and to Directive 2014/25/EU of the European Parliament and of the Council of 26 February 2014 on procurement by entities operating in the water, energy, transport and postal services sectors and repealing Directive 2004/17/EC of the European Parliament and of the Council ⁽²⁾, and in particular Article 80(3) thereof,

Whereas:

- (1) One of the major objectives of Directives 2014/24/EU and 2014/25/EU is the lessening the administrative burdens of contracting authorities, contracting entities and economic operators, not least small and medium-sized enterprises. A key element of that effort is the European single procurement document (ESPD). The standard form for the ESPD should consequently be drafted in such a manner that the need to produce a substantial number of certificates or other documents related to exclusion and selection criteria is obviated. With the same objective in mind, the standard form should also provide the relevant information in respect of entities on whose capacities an economic operator relies, so that the verification of that information can be carried out together with the verification in respect of the main economic operator and on the same conditions.
 - (2) The ESPD should also be available for use by contracting entities which are subject to Directive 2014/25/EU and which, when applying the exclusion and selection criteria provided for under Directive 2014/24/EU, must do so in the same way and under the same conditions as contracting authorities.
 - (3) To avoid administrative burdens for the contracting authorities and contracting entities and possible contradictory indications in the different procurement documents, the information which economic operators must provide in the ESPD should be clearly indicated by the contracting authorities and contracting entities in advance in the call for competition or through references therein to other parts of the procurement documents, which the economic operators must in any case examine carefully in view of their participation and possible submission of tenders.
 - (4) The ESPD should also contribute to further simplification for both economic operators and contracting authorities and entities by replacing various and diverging national self-declarations with one standard form established at the European level. This should also help to reduce problems linked to the precise drafting of formal statements and declarations of consent as well as language issues, since the standard form will be available in the official languages. The ESPD should thereby facilitate an increased cross-border participation in public procurement procedures.
 - (5) Any processing and exchange of data to be performed in connection with the ESPD should be performed in accordance with the national rules implementing Directive 95/46/EC of the European Parliament and of the Council ⁽³⁾, and in particular with national rules applicable to the processing of data relating to offences, criminal convictions or security measures under Article 8(5) of said Directive.
 - (6) It should be recalled that the Commission shall review the practical application of the ESPD taking into account the technical development of databases in the Member States and report thereon to the European Parliament and the Council by 18 April 2017. In so doing, the Commission may also take into consideration possible suggestions to improve its functionality in view of enhancing the possibilities of cross-border participation in
- 0 OJ L 94, 28.3.2014, p. 65.
(2) OJ L 94, 28.3.2014, p. 243.
(3) Directive 95/46/EC of the European Parliament and of the Council of 24 October 1995 on the protection of individuals with regard to the processing of personal data and on the free movement of such data (OJ L 281, 23.11.1995, p. 31).
public procurement, not least for SMEs, or potential simplifications within the framework set out by Directive 2014/24/EU; it may as well consider possible issues relating to practices of systematic requests of certificates or other forms of documentary evidence of all participants in a given procurement procedure or practices consisting in identifying in a discriminatory manner the economic operators to be requested such documentation.
- (7) The measures provided for in this Regulation are in accordance with the opinion of the Advisory Committee on Public Procurement,

HAS ADOPTED THIS REGULATION:

Article 1

From the moment the national measures implementing Directive 2014/24/EU enter into force, and at the latest from 18 April 2016, the standard form set out in Annex 2 to this Regulation shall be used for the purposes of drawing up the European single procurement document referred to in Article 59 of Directive 2014/24/EU. Instructions for its use are set out in Annex 1 to this Regulation.

Article 2

This Regulation shall enter into force on the twentieth day following that of its publication in the *Official Journal of the European Union*.

This Regulation shall be binding in its entirety and directly applicable in all Member States. Done at

Brussels, 5 January 2016.

For the Commission The President Jean-Claude JUNCKER

ANNEX 1 Instructions

The ESPD is a self-declaration by economic operators providing preliminary evidence replacing the certificates issued by public authorities or third parties. As provided in Article 59 of Directive 2014/24/EU, it is a formal statement by the economic operator that it is not in one of the situations in which economic operators shall or may be excluded; that it meets the relevant selection criteria and that, where applicable, it fulfils the objective rules and criteria that have been set out for the purpose of limiting the number of otherwise qualified candidates to be invited to participate. Its objective is to reduce the administrative burden arising from the requirement to produce a substantial number of certificates or other documents related to exclusion and selection criteria.

To facilitate the task for economic operators when filling in an ESPD, Member States may issue guidance on the use of the ESPD, for instance to explain which provisions of national law are pertinent in relation to Part III, Section A (1), that official lists of approved economic operators or equivalent certificates might not be established or issued in a given Member State, or to specify which references and information must be given to enable contracting authorities or contracting entities to retrieve a given certificate electronically.

When preparing the procurement documents for a given procurement procedure, contracting authorities and contracting entities must indicate in the call for competition, in procurement documents referred to in the call for competition or in the invitations to confirm interest which information they will require from the economic operators, including an explicit statement as to whether the information set out under Parts II and III (2) should or should not be provided in respect of subcontractors on whose capacities the economic operator does not rely (3). They may also make the task easier for economic operators by indicating this information directly in an electronic version of the ESPD, for instance by using the ESPD service <https://webgate.acceptance.ec.europa.eu/growth/tools-databases/ecertis2/resources/espd/index.html> (4) that Commission Services will make available, free of charge, for contracting authorities, contracting entities, economic operators, providers of electronic services and other interested parties.

Tenders in open procedures and requests for participation in restricted procedures, competitive procedures with negotiations, competitive dialogues or innovation partnerships, must be accompanied by the ESPD, which economic operators have completed in order to deliver the required information (5). Except in relation to certain contracts based on framework agreements, the tenderer to whom it is intended to award the contract will have to provide up to date certificates and supporting documents.

Member States may regulate or leave it to contracting authorities and contracting entities to decide whether to use the ESPD also as part of procurement procedures not or not fully subject to the detailed procedural rules of Directives 2014/24/EU or 2014/25/EU, for instance for procurement below the relevant thresholds or procurements subject to the particular rules applicable to social and other specific services (the 'light regime') (6). Similarly, Member States may regulate or leave it to contracting authorities and contracting entities to decide whether to use the ESPD also in connection with the award of concessions contracts, whether or not subject to the provisions of Directive 2014/23/EU (7).

- (1) For instance that economic operators having been convicted under Articles x, y and z of the national penal code must state so when filling in the information concerning convictions for participation in a criminal organisation or money laundering ...
- (2) Information concerning exclusion grounds.
- (3) Cf. the third subparagraph of Article 71(5) of Directive 2014/24/EU and the third subparagraph of Article 88(5) of Directive 2014/25/EU
- (4) This is the link to the preliminary version under development. When available, the link to the full production version will be inserted or made available otherwise.
- (5) The situation is more complex in respect of negotiated procedures without prior publication, provided for under Article 32 of Directive 2014/24/EU and Article 50 of Directive 2014/25/EU as these provisions apply to very different realities.

Requesting an ESPD would constitute an unnecessary administrative burden or be otherwise inappropriate 1) where only one, predetermined participant is possible (for the two Directives, respectively Article 32, paragraph 2(b), paragraph 3(b), paragraph 3 (d) and paragraph 5 of Directive 2014/24/EU and Article 50, letters (c), (e), (f) and (i) of Directive 2014/25/EU and 2) because of the urgency involved (respectively Article 32(2)(c) of Directive 2014/24/EU and Article 50, letters (d) and (h) of Directive 2014/25/EU or because of the particular characteristics of the transaction for supplies quoted and purchased on a commodity market (Article 32(3)(c) of Directive 2014/24/EU and Article 50, letter (g) of Directive 2014/25/EU).

On the other hand, the ESPD would play its role in full and should be requested in the remaining cases, which are characterised by the possible participation of more than one participants and the absence of urgency or particular characteristics linked to the transaction; such is the case in respect of Article 32, paragraph 2(a), paragraph 3(a) and paragraph 4 of Directive 2014/24/EU and Article 50, letters (a), (b) and (j) of Directive 2014/25/EU.

(6) Articles 74 to 77 and 91 to 94 of, respectively, Directives 2014/24/EU and 2014/25/EU.

(7) Directive 2014/23/EU of the European Parliament and of the Council of 26 February 2014 on the award of concession contracts, OJ L 94, 28.3.2014, p. 1.

The contracting authority or contracting entity may ask any tenderer at any moment during the procedure to submit all or part of the required certificates and supporting documents where this is necessary to ensure the proper conduct of the procedure.

Economic operators may be excluded from the procurement procedure or be subject to prosecution under national law in cases of serious misrepresentation in filling in the ESPD or, generally, in supplying the information required for the verification of the absence of grounds for exclusion or the fulfilment of the selection criteria, or where such information is withheld or the economic operators are unable to submit the supporting documents.

Economic operators may reuse the information that has been provided in an ESPD which has already been used in a previous procurement procedure as long as the information remains correct and continues to be pertinent. The easiest way to do so is by inserting the information in the new ESPD through use of the appropriate functionalities that are provided to that effect in the above-mentioned electronic ESPD-service. Of course, reuse of information through other forms of copy-paste of information, for instance information stored in the economic operator's IT-equipment (PCs, tablets, servers ...), will also be possible.

According to the second subparagraph of Article 59(2) of Directive 2014/24/EU, the ESPD shall be provided exclusively in electronic form; however, this may be postponed until 18 April 2018 at the latest ⁽⁸⁾. This means that both fully electronic and paper-based versions of the ESPD may co-exist until 18 April 2018 at the latest. The just-mentioned ESPD-service will allow economic operators to fill in their ESPD electronically in all cases, thus enabling them to draw the full advantages of the facilities offered (not least of reusing information). For use in procurement procedures in which use of electronic means of communication has been postponed (also possible until 18 April 2018 at the latest), the ESPD service allows economic operators to print their electronically filled-in ESPD as a paper document which can then be transmitted to the contracting authority or contracting entity by other means of communication than electronic ones ⁽⁹⁾.

As mentioned earlier, the ESPD consists of a formal statement by the economic operator that the relevant grounds for exclusion do not apply, that the relevant selection criteria are fulfilled and that it will provide the relevant information as required by the contracting authority or contracting entity.

Where procurements are divided into lots and selection criteria ⁽¹⁰⁾ vary from lot to lot, an ESPD should be filled in for each lot (or group of lots with the same selection criteria).

The ESPD further identifies the public authority or third party responsible for establishing the supporting documents ⁽¹¹⁾ and contains a formal statement to the effect that the economic operator will be able, upon request and without delay, to provide those supporting documents.

Contracting authorities or contracting entities may choose or may be required ⁽¹²⁾ by Member States to limit the information required on selection criteria to a single question whether, yes or no, economic operators meet all the required selection criteria. While this may be followed up by requests for further information and/or documentation, care should be taken to avoid imposing excessive administrative burdens on economic operators through systematic requests of certificates or other forms of documentary evidence of all participants in a given procurement procedure or practices consisting in identifying in a discriminatory manner the economic operators to be requested such documentation.

The obligations for the contracting authorities and contracting entities to obtain the documentation concerned directly by accessing a national database in any Member State that is available free of charge also applies where the information initially requested on selection criteria has been limited to a yes or no answer. If such electronic documentation is requested, economic operators will therefore provide the contracting authority or contracting entity with the information needed to obtain the documentation concerned when the selection criteria are being checked rather than directly in the ESPD.

(8) Cf. Article 90(3) of Directive 2014/24/EU.

(9) They will also be able to generate their ESPD as a pdf-file which can be electronically transmitted as an attachment. To be able subsequently to reuse the information, economic operators should save the filled-in ESPD in an appropriate electronic format (such as .xml).

(10) This might be the case for the minimum required turnover, which in such cases must be determined in function of the maximum estimated value of the single lots.

(11) Unless the contracting authorities or contracting entities have indicated that general information ('yes'/'no') on meeting the requirements

will be sufficient in the first instance. See below for more explanations on this option.

(12) Such requirements may be general or limited to certain situations only, e.g. only in open procedures or, for two stage procedures, only when all candidates meeting the minimum requirements will be invited to participate.

Where an extract from the relevant register, for example judicial records, is available electronically to the contracting authority or contracting entity, the economic operator can state where the information can be found (i.e. the name of the repository, internet address, identification of the file or record etc.) so that the contracting authority or contracting entity may retrieve this information. By indicating this information, the economic operator agrees that the contracting authority or contracting entity may retrieve the relevant documentation subject to the national rules implementing Directive 95/46/EC ⁽¹³⁾ on the processing of personal data, and in particular of special categories of data such as on offences, criminal convictions or security measures.

In accordance with Article 64 of Directive 2014/24/EU of the European Parliament and of the Council, economic operators which are registered on official lists of approved economic operators or possess a relevant certification by bodies established under public or private law may, in respect of the information required under Parts III to V, submit to the contracting authority or contracting entity the certificate of registration issued by the competent authority or the certificate issued by the competent certification body.

An economic operator participating on its own and which does not rely on the capacities of other entities in order to meet the selection criteria, must fill out one ESPD.

An economic operator participating on its own but relying on the capacities of one or more other entities must ensure that the contracting authority or contracting entity receives its own ESPD together with a separate ESPD setting out the relevant information ⁽¹⁴⁾ for each of the entities it relies on.

Finally, where groups of economic operators, including temporary associations, participate together in the procurement procedure, a separate ESPD setting out the information required under Parts II to V must be given for each of the participating economic operators.

In all cases where more than one person is member of the administrative, management or supervisory body of an economic operator or has powers of representation, decision or control therein, each may have to sign the same ESPD, depending on national rules, including those governing data protection.

Concerning the signature(s) of the ESPD, please note that a signature on the ESPD might not be necessary where the ESPD is transmitted as part of a set of documents, whose authenticity and integrity is ensured through the required signature(s) of the means of transmission ⁽¹⁵⁾.

For procurement procedures in which a call for competition has been published in the *Official Journal of the European Union*, the information required under Part I will be automatically retrieved, provided that the above-mentioned electronic ESPD-service is used to generate and fill in the ESPD.

If there is no call for competition in the OJEU, then the contracting authority or contracting entity must fill in the information allowing the procurement procedure to be unequivocally identified. All other information in all sections of the ESPD is to be filled in by the economic operator

The ESPD includes the following Parts and Sections:

- Part I. Information concerning the procurement procedure and the contracting authority or contracting entity.
- Part II. Information concerning the economic operator.

(13) Directive 95/46/EC of the European Parliament and of the Council of 24 October 1995 on the protection of individuals with regard to the processing of personal data and on the free movement of such data, OJ L 281, 23.11.1995, p. 31.

(14) See Part II, Section C

(15) For instance: if the tender and the accompanying ESPD in an open procedure are transmitted by an e-mail which is provided with an electronic signature of the required type, then additional signature(s) on the ESPD might not be necessary. The use of an e-Signature on the ESPD might also not be necessary, when the ESPD is integrated in an e-Procurement platform and e-authentication is required in order to use that platform.

— Part III. Exclusion criteria:

- A: Grounds relating to criminal convictions (their application is mandatory pursuant to Article 57(1) of Directive 2014/24/EU. Their application is also mandatory for contracting authorities pursuant to the second subparagraph of Article 80(1) of Directive 2014/25/EU, whereas contracting entities other than contracting authorities may decide to apply these exclusion criteria).

- B: Grounds relating to the payment of taxes or social security contributions (their application is mandatory pursuant to Article 57(2) of Directive 2014/24/EU in case of a final and binding decision. Under the same conditions, their application is also mandatory for contracting authorities pursuant to the second subparagraph of Article 80(1) of Directive 2014/25/EU, whereas contracting entities other than contracting authorities may decide to apply these exclusion grounds. Please note that national legislation of certain Member States may render exclusion obligatory also where the decision is not final and binding.).
- C: Grounds relating to insolvency, conflicts of interests or professional misconduct (See Article 57(4) of Directive 2014/24/EU) (cases in which economic operators may be excluded; application of these exclusion grounds may be rendered obligatory for contracting authorities by their Member States. Pursuant to Article 80(1) of Directive 2014/25/EU all contracting entities, whether or not they are contracting authorities, may decide to apply these exclusion grounds or be required by their Member State to do so).
- D: Other exclusion grounds that may be foreseen in the national legislation of the contracting authority's or contracting entity's Member State.
- Part IV. Selection criteria ⁽¹⁶⁾:
 - a: Global indication for all selection criteria
 - A: Suitability.
 - B: Economic and financial standing.
 - C: Technical and professional ability.
 - D: Quality assurance schemes and environmental management standards ⁽¹⁷⁾ ⁽¹⁸⁾.
- Part V. Reduction of the number of qualified candidates ⁽¹⁹⁾.
- Part VI. Concluding statements.

(16) Pursuant to Article 80(2) of Directive 2014/25/EU, contracting entities, whether or not they are contracting authorities, may decide to apply the selection criteria provided for in Article 58 of Directive 2014/24/EU (Part IV, Sections A, B and C).

(17) Use of the ESPD by contracting entities in respect of requirements connected with quality assurance schemes and environmental management standards (Part IV, Section D) is not explicitly provided for under Directive 2014/25/EU, but should nevertheless be allowed for practical reasons, as Articles 62 and 81 of, respectively, Directives 2014/24/EU and 2014/25/EU are substantially the same.

(18) Pursuant to Articles 77(2) and 78(1) of Directive 2014/25/EU, contracting entities shall select participants on the basis of objective rules and criteria. As described above, these criteria may in some case be those provided for in Directive 2014/24/EU or involve substantially identical provisions (see footnote 16). However, the objective rules and criteria may also be specific to a given contracting entity or a specific procurement procedure. Such cases can, however, not be covered in a standard form.

(19) Use of the ESPD by contracting entities in respect of the reduction of the number of qualified candidates (Part V) is not explicitly provided for under Directive 2014/25/EU, but should nevertheless be allowed for practical reasons, as both Articles 65 and 78(2) of, respectively, Directives 2014/24/EU and 2014/25/EU require that any such reduction of numbers shall be carried out in accordance with objective and non-discriminatory criteria or rules.

ANNEX 2

STANDARD FORM FOR THE EUROPEAN SINGLE PROCUREMENT DOCUMENT (ESPD)

Part I: Information concerning the procurement procedure and the contracting authority or contracting entity

For procurement procedures in which a call for competition has been published in the *Official Journal of the European Union*, the information required under Part I will be automatically retrieved, provided that the electronic ESPD-service ⁽¹⁾ is used to generate and fill in the ESPD. Reference of the relevant notice ⁽²⁾ published in the *Official Journal of the European Union*:

OJEU S number [1, date [J, page [],

Notice number in the OJ S: [][][][]S [][][][]-[][][][][][]

If there is no call for competition in the OJEU, then the contracting authority or contracting entity must fill in the information allowing the procurement procedure to be unequivocally identified:

In case publication of a notice in the Official Journal of the European Union is not required, please give other information allowing the procurement procedure to be unequivocally identified (e. g. reference of a publication at national level): [...]

INFORMATION ABOUT THE PROCUREMENT PROCEDURE

The information required under Part I will be automatically retrieved, provided that the above i-mentioned electronic ESPD-service is used o generate and fill I in the ESPD. f not, this informatio must be fille d in by the economic operator.

| | |
|--|---------|
| Identity of the procurer (3) | Answer: |
| Name: | [] |
| Which procurement is concerned? | Answer: |
| Title or short description of the procurement (4): | [] |
| File reference number attributed by the contracting authority or contracting entity (if applicable) (5): | [] |

All other information in all sections of the ESPD is to be filled in by the economic operator

(1) Commission Services will make the electronic ESPD-service available, free of charge, for contracting authorities, contracting entities, economic operators, providers of electronic services and other interested parties
 (2) For contracting authorities: either a Prior Information Notice used as a means of calling for competition or a Contract Notice.
 For contracting entities: a Periodic Indicative Notice used as a means of calling for compeltition, a Contract Notice or a Notice on the Existence of a Qualification System.
 (3) Information to be copied from Section I, Point 1.1, of the relevant notice. In case of joint procurement, please indicate the names of all involved procurers.
 (4) See points 11.1.1 and 11.1.3 of the relevant notice
 (5) See point 11.1.1 of the relevant notice

Part II: Information concerning the economic operator

A: INFORMATION ABOUT THE ECONOMIC OPERATOR

| Identification: | Answer: |
|---|---|
| Name: | [] |
| VAT-number, if applicable: If no VAT-number is applicable, please indicate another national identification number, if required and applicable | [] [] |
| Postal address: | [] [] |
| Contact person or persons ⁽⁶⁾ : Telephone: E-mail: Internet address (web address) (if applicable): | [] [] [] [] [] [] [] [] |
| General information: | Answer: |
| Is the economic operator a Micro, a Small or a Medium-Sized Enterprise ⁽⁷⁾ ? | [] Yes [] No |
| Only in case the procurement is reserved ⁽⁸⁾: is the economic operator a sheltered workshop, a 'social business' ⁽⁹⁾ or will it provide for the performance of the contract in the context of sheltered employment programmes? If yes, what is the corresponding percentage of disabled or disadvantaged workers? If required, please specify which category or categories of disabled or disadvantaged workers the employees concerned belong to? | [] Yes [] No [] [] [] [] |
| If applicable, is the economic operator registered on an official list of approved economic operators or does it have an equivalent certificate (e.g. under a national (pre)qualification system)? | [] Yes [] No [] Not applicable |
| If yes: Please answer the remaining parts of this Section, Sections B and, where relevant, C of this Part, complete Part V, where applicable, and, in any case, fill in and sign Part VI. (a) Please provide the name of the list or certificate and the relevant registration or certification number, if applicable: (b) If the certificate of registration or certification is available electronically, please state: | (a) [.....] (b) (web address, issuing authority or body, precise reference of the documentation): [] [.....] [.....] [.....] |

(6) Please repeat the information concerning contact persons as many times as needed.

(7) Cf. Commission Recommendation of 6 May 2003 concerning the definition of micro, small and medium-sized enterprises, (OJ L 124, 20.5.2003, p. 36). This information is required for statistical purposes only.

Micro enterprises: enterprise which employs fewer than 10 persons and whose annual turnover and/or annual balance sheet total does not exceed EUR 2 million.

Small enterprises: an enterprise which employs fewer than 50 persons and whose annual turnover and/or annual balance sheet total does not exceed EUR 10 million;
Medium enterprises, enterprises which are neither micro nor small and which employ fewer than 250 persons and which have an annual turnover not exceeding EUR 50 million, and/or an annual balance sheet total not exceeding EUR 43 million,

(8) See contract notice point 111.1.5

(9) I.e. its main aim is the social and professional integration of disabled or disadvantaged persons.

| | |
|---|--|
| <p>Please state the references on which the registration or certification is based, and, where applicable, the classification obtained in the official list ⁽¹⁰⁾:</p> | (c) [.....] |
| <p>Does the registration or certification cover all of the required selection criteria?</p> | (d) <input type="checkbox"/> Yes <input type="checkbox"/> No |
| <p>In addition, please complete the missing information in Part IV, Sections A, B, C or D as the case may be</p> <p>ONLY if this is required in the relevant notice or procurement documents:</p> | |
| <p>Will the economic operator be able to provide a certificate with regard to the payment of social security contributions and taxes or provide information enabling the contracting authority or contracting entity to obtain it directly by accessing a national database in any Member State that is available free of charge?</p> | (e) <input type="checkbox"/> Yes <input type="checkbox"/> No |
| <p>If the relevant documentation is available electronically, please indicate:</p> | (web address, issuing authority or body, precise reference of the documentation): [.....] [.....] [.....] [.....] |
| Mode of participation: | Answer: |
| <p>Is the economic operator participating in the procurement procedure together with others ⁽¹¹⁾?</p> | <input type="checkbox"/> Yes <input type="checkbox"/> No |
| <p>Details:</p> <p>(a) Please indicate the role of the economic operator in the group (leader, responsible for specific tasks ...):</p> | (a): [.....] |
| <p>Please identify the other economic operators participating in the procurement procedure together:</p> | (b): [.....] |
| <p>Where applicable, name of the participating group:</p> | (c): [.....] |
| | Answer: |
| <p>Where applicable, indication of the lot(s) for which the economic operator wishes to tender:</p> | <input type="checkbox"/> |

B: INFORMATION ABOUT REPRESENTATIVES OF THE ECONOMIC OPERATOR

Where applicable, please indicate the name(s) and address(es) of the person(s) empowered to represent the economic operator for the purposes of this procurement procedure:

| Representation, if any: | Answer: |
|--|---------|
| Full name; accompanied by the date and place of birth, if required: | [.....] |
| Position/Acting in the capacity of: | [.....] |
| Postal address: | [.....] |
| Telephone: | [.....] |
| E-mail: | [.....] |
| If needed, please provide detailed information on the representation (its forms, extent, purpose ...): | [.....] |

(10) The references and the classification, if any, are set out on the certification.

(11) Notably as part of a group, consortium, joint venture or similar.

C: INFORMATION ABOUT RELIANCE ON THE CAPACITIES OF OTHER ENTITIES

| Reliance: | Answer: |
|---|--|
| Does the economic operator rely on the capacities of other entities in order to meet the selection criteria set out under Part IV and the criteria and rules (if any) set out under Part V below? | <input type="checkbox"/> Yes <input type="checkbox"/> No |

If **yes**, please provide a separate ESPD form setting out the information required under **Sections A and B of this Part and Part III for each** of the entities concerned, duly filled in and signed by the entities concerned.

Please note that this should also include any technicians or technical bodies, not belonging directly to the economic operator's undertaking, especially those responsible for quality control and, in the case of public works contracts, the technicians or technical bodies upon whom the economic operator can call in order to carry out the work.

Insofar as it is relevant for the specific capacity or capacities on which the economic operator relies, please include the information under Parts IV and V for each of the entities concerned ⁽¹²⁾.

D: INFORMATION CONCERNING SUBCONTRACTORS ON WHOSE CAPACITY THE ECONOMIC OPERATOR DOES NOT RELY

| (Section to be filled-in only if this information is explicitly required by the contracting authority or contracting entity) | |
|---|--|
| Subcontracting: | Answer: |
| Does the economic operator intend to subcontract any share of the contract to third parties? | <input type="checkbox"/> Yes <input type="checkbox"/> No If yes and in so far as known , please list the proposed subcontractors: [] |

If the contracting authority or contracting entity explicitly requests this information in addition to the information under this section, please provide the information required under Sections A and B of this Part and Part III for each of the (categories of) subcontractors concerned.

(12) E.g. for technical bodies involved in quality control: Part IV, Section C, point 3.

Part III: Exclusion grounds

A: GROUNDS RELATING TO CRIMINAL CONVICTIONS

Article 57(1) of Directive 2014/24/EU sets out the following reasons for exclusion:

1. Participation in a criminal organisation ⁽¹³⁾;

2. Corruption ⁽¹³⁾;
3. Fraud ⁽¹⁴⁾;
4. Terrorist offences or offences linked to terrorist activities ⁽¹⁵⁾;
5. Money laundering or terrorist financing ⁽¹⁷⁾;
6. Child labour and other forms of trafficking in human beings ⁽¹⁸⁾.

| Grounds relating to criminal convictions under national provisions implementing the grounds set out in Article 57(1) of the Directive: | Answer: |
|---|---|
| Has the economic operator itself or any person who is a member of its administrative, management or supervisory body or has powers of representation, decision or control therein been the subject of a conviction by final judgment for one of the reasons listed above, by a conviction rendered at the most five years ago or in which an exclusion period set out directly in the conviction continues to be applicable? | <input type="checkbox"/> Yes <input type="checkbox"/> No If the relevant documentation is available electronically, please indicate: (web address, issuing authority or body, precise reference of the documentation): [.....][.....][.....] f) |
| If yes , please indicate ⁽²⁰⁾ : (a) Date of conviction, specify which of points 1 to 6 is concerned and the reason(s) for the conviction, (b) Identify who has been convicted []; (c) Insofar as established directly in the conviction: | (a) Date: [], point(s): [], reason(s): [] (b) [.....] (c) Length of the period of exclusion^] and the point(s) concerned [] If the relevant documentation is available electronically, please indicate: (web address, issuing authority or body, precise reference of the documentation): [.....][.....][.....] f) |
| In case of convictions, has the economic operator taken measures to demonstrate its reliability despite the existence of a relevant ground for exclusion ⁽²²⁾ ('Self-Cleaning')? | <input type="checkbox"/> Yes <input type="checkbox"/> No |
| If yes , please describe the measures taken ⁽²³⁾ : | [.....] |

(13) As defined in Article 2 of Council Framework Decision 2008/841/JHA of 24 October 2008 on the fight against organised crime (OJ L 300, 11.11.2008, p. 42).

(14) As defined in Article 3 of the Convention on the fight against corruption involving officials of the European Communities or officials of Member States of the European Union, OJ C 195, 25.6.1997, p. 1, and in Article 2(1) of Council Framework Decision 2003/568/JHA of 22 July 2003 on combating corruption in the private sector (OJ L 192, 31.7.2003, p. 54). This exclusion ground also includes corruption as defined in the national law of the contracting authority (contracting entity) or the economic operator.

(15) Within the meaning of Article 1 of the Convention on the protection of the European Communities' financial interests (OJ C 316, 27.11.1995, p. 48).

(16) As defined in Articles 1 and 3 of Council Framework Decision of 13 June 2002 on combating terrorism (OJ L 164, 22.6.2002, p. 3). This exclusion ground also includes inciting or aiding or abetting or attempting to commit an offence, as referred to in Article 4 of that Framework Decision.

(17) As defined in Article 1 of Directive 2005/60/EC of the European Parliament and of the Council of 26 October 2005 on the prevention of the use of the financial system for the purpose of money laundering and terrorist financing (OJ L 309, 25.11.2005, p. 15).

(18) As defined in Article 2 of Directive 2011/36/EU of the European Parliament and of the Council of 5 April 2011 on preventing and combating trafficking in human beings and protecting its victims, and replacing Council Framework Decision 2002/629/JHA (OJ L 101, 15.4.2011, p. 1).

(19) Please repeat as many times as needed.

(20) Please repeat as many times as needed.

(21) Please repeat as many times as needed.

(22) In accordance with national provisions implementing Article 57(6) of Directive 2014/24/EU.

(23) Taking into account the character of the crimes committed (punctual, repeated, systematic ...), the explanation should show the adequacy of the measures to taken.

B: GROUNDS RELATING TO THE PAYMENT OF TAXES OR SOCIAL SECURITY CONTRIBUTIONS

| | |
|--|---|
| Payment of taxes or social security contributions: | Answer: |
| Has the economic operator met all its obligations relating to the payment of taxes or social security contributions, both in the country in which it is established and in Member State of the contracting authority or contracting entity if other than the country of establishment? | <input type="checkbox"/> Yes <input type="checkbox"/> No |
| If not, please indicate: | Taxes S ocial contributions |
| (a) Country or Member State concerned | (a) [.....] (£ 0 [.....] |
| (b) What is the amount concerned? | (b) [.....] (t >) [.....] |
| (c) How has this breach of obligations been established: | (c1) <input type="checkbox"/> Yes <input type="checkbox"/> No (c ;1) <input type="checkbox"/> Yes <input type="checkbox"/> No |
| (1) Through a judicial or administrative decision: | - <input type="checkbox"/> Yes <input type="checkbox"/> No - - <input type="checkbox"/> Yes <input type="checkbox"/> No |
| - Is this decision final and binding? | - [.....] - - [.....] |
| - Please indicate the date of conviction or decision. | - [.....] - - [.....] |
| - In case of a conviction, insofar as established directly therein , the length of the period of exclusion: | - [.....] - - :2) [.....] |
| (2) By other means ? Please specify: | (c2) [.....] (c i) <input type="checkbox"/> Yes <input type="checkbox"/> No yes, please |
| (d) Has the economic operator fulfilled its obligations by paying or entering into a binding arrangement with a view to paying the taxes or social security contributions due, including, where applicable, any interest accrued or fines? | (d) <input type="checkbox"/> Yes <input type="checkbox"/> No (c If yes , please provide details:) provide details: If [] [] |
| If the relevant documentation concerning payment of taxes or social contributions is available electronically, please indicate: | (web address, issuing authority or body, precise reference of the documentation) f ²): [.....] [.....] [.....] |

C: GROUNDS RELATING TO INSOLVENCY, CONFLICTS OF INTERESTS OR PROFESSIONAL MISCONDUCT ⁽²⁵⁾

Please note that, for the purpose of this procurement, some of the following exclusion grounds may have been defined more precisely, in national law, in the relevant notice or the procurement documents. Thus, national law may for instance provide that the notion of 'grave professional misconduct' may cover several different forms of conduct.

| | |
|--|--|
| Information concerning possible insolvency, conflict of interest or professional misconduct | Answer: |
| Has the economic operator, to its knowledge , breached its obligations in the fields of environmental, social and labour law (26)? | <input type="checkbox"/> Yes <input type="checkbox"/> No |
| | If yes , has the economic operator taken measures to demonstrate its reliability despite the existence of this ground for exclusion ('Self-Cleaning')? <input type="checkbox"/> Yes <input type="checkbox"/> No If it has , please describe the measures taken: [.....] |

(24) Please repeat as many times as needed.

(25) See Article 57(4) of Directive 2014/24/EU

(26) As referred to for the purposes of this procurement in national law, in the relevant notice or the procurement documents or in Article 18(2) of Directive 2014/24/EU

| | |
|--|---|
| <p>Is the economic operator in any of the following situations:</p> <p>Bankrupt, or</p> <p>The subject of insolvency or winding-up proceedings, or</p> <p>In an arrangement with creditors, or</p> <p>In any analogous situation arising from a similar procedure under national laws and regulations ⁽²⁷⁾, or</p> <p>That its assets are being administered by a liquidator or by the court, or</p> <p>That its business activities are suspended?</p> <p>Yes:</p> <p>Please provide details:</p> <p>Please indicate the reasons for being able nevertheless to perform the contract, taking into account the applicable national rules and measures on the continuation of business in those circumstances ⁽²⁸⁾?</p> <p>Is the relevant documentation available electronically, please indicate:</p> | <p><input type="checkbox"/> Yes <input type="checkbox"/> No</p> <p>- [.....]</p> <p>- [.....]</p> <p>(web address, issuing authority or body, precise reference of the documentation):</p> <p>[.....][.....][.....]</p> |
| <p>Is the economic operator guilty of grave professional misconduct ⁽²⁹⁾?</p> <p>Yes, please provide details:</p> | <p><input type="checkbox"/> Yes <input type="checkbox"/> No [.....]</p> <p>If yes, has the economic operator taken self-cleaning measures? <input type="checkbox"/></p> <p>Yes <input type="checkbox"/> No</p> <p>If it has, please describe the measures taken:</p> <p>[.....]</p> |
| <p>Has the economic operator entered into agreements with other economic operators aimed at distorting competition?</p> <p>Yes, please provide details:</p> | <p><input type="checkbox"/> Yes <input type="checkbox"/> No [.....]</p> <p>If yes, has the economic operator taken self-cleaning measures? <input type="checkbox"/></p> <p>Yes <input type="checkbox"/> No</p> <p>If it has, please describe the measures taken:</p> <p>[.....]</p> |
| <p>Is the economic operator aware of any conflict of interest ⁽³⁰⁾ due to its participation in the procurement procedure?</p> <p>Yes, please provide details:</p> | <p><input type="checkbox"/> Yes <input type="checkbox"/> No [.....]</p> |
| <p>Has the economic operator or an undertaking related to it advised the contracting authority or contracting entity or otherwise been involved in the preparation of the procurement procedure?</p> <p>Yes, please provide details:</p> | <p><input type="checkbox"/> Yes <input type="checkbox"/> No [.....]</p> |

(27) See national law, the relevant notice or the procurement documents.

(28) This information needs **not** be given if exclusion of economic operators in one of the cases listed under letter a to f has been made **mandatory** under the applicable national law **without any possibility of derogation** where the economic operator is nevertheless able to perform the contract.

(29) Where applicable, see definitions in national law, the relevant notice or the procurement documents.

(30) As indicated in national law, the relevant notice or the procurement documents.

| | |
|---|--|
| <p>Has the economic operator experienced that a prior public contract, a prior contract with a contracting entity or a prior concession contract was terminated early, or that damages or other comparable sanctions were imposed in connection with that prior contract? If yes, please provide details:</p> | <p><input type="checkbox"/> Yes <input type="checkbox"/> No []</p> <p>If yes, has the economic operator taken self-cleaning measures? <input type="checkbox"/> Yes <input type="checkbox"/> No If it has, please describe the measures taken: [.....]</p> |
| <p>Can the economic operator confirm that:</p> <p>(a) It has not been guilty of serious misrepresentation in supplying the information required for the verification of the absence of grounds for exclusion or the fulfilment of the selection criteria, (b) It has not withheld such information, (c) It has been able, without delay, to submit the supporting documents required by a contracting authority or contracting entity, and (d) It has not undertaken to unduly influence the decision making process of the contracting authority or contracting entity, to obtain confidential information that may confer upon it undue advantages in the procurement procedure or to negligently provide misleading information that may have a material influence on decisions concerning exclusion, selection or award?</p> | <p><input type="checkbox"/> Yes <input type="checkbox"/> No</p> |

D: OTHER EXCLUSION GROUNDS THAT MAY BE FORESEEN IN THE NATIONAL LEGISLATION OF THE CONTRACTING AUTHORITY'S OR CONTRACTING ENTITY'S MEMBER STATE

| Purely national exclusion grounds | Answer: |
|---|--|
| <p>Do the purely national grounds of exclusion, which are specified in the relevant notice or in the procurement documents, apply? If the documentation required in the relevant notice or in the procurement documents is available electronically, please indicate:</p> | <p><input type="checkbox"/> Yes <input type="checkbox"/> No</p> <p>(web address, issuing authority or body, precise reference of the documentation): [.....][.....][.....]n</p> |
| <p>In case any of the purely national exclusion grounds apply, has the economic operator taken self-cleaning measures? If it has, please describe the measures taken:</p> | <p><input type="checkbox"/> Yes <input type="checkbox"/> No []</p> |

(31) Please repeat as many times as needed.

Part IV: Selection criteria

Concerning the selection criteria (Section a or Sections A to D of this part), the economic operator declares that:

a: GLOBAL INDICATION FOR ALL SELECTION CRITERIA

The economic operator should only fill in this field in case the contracting authority or contracting entity has indicated in the relevant notice or in the procurement documents referred to in the notice that the economic operator can limit itself to filling in Section a of Part IV without having to fill in any other Section of Part IV:

| Meeting all required selection criteria | Answer |
|---|--|
| It satisfies the required selection criteria: | <input type="checkbox"/> Yes <input type="checkbox"/> No |

A: SUITABILITY

The economic operator should only provide information where the selection criteria concerned have been required by the contracting authority or contracting entity in the relevant notice or in the procurement documents referred to in the notice.

| Suitability | Answer |
|--|---|
| <p>(1) It is enrolled in the relevant professional or trade registers kept in the Member State of its establishment ⁽³²⁾:</p> <p>If the relevant documentation is available electronically, please indicate:</p> | <p>[.....]</p> <p>(web address, issuing authority or body, precise reference of the documentation):</p> <p>[.....][.....][.....]</p> |
| <p>(2) For service contracts:</p> <p>Is a particular authorisation or membership of a particular organisation needed in order to be able to perform the service in question in the country of establishment of the economic operator?</p> <p>If the relevant documentation is available electronically, please indicate:</p> | <p><input type="checkbox"/> Yes <input type="checkbox"/> No</p> <p>If yes, please specify which and indicate whether the economic operator has it: <input type="checkbox"/> Yes <input type="checkbox"/> No</p> <p>(web address, issuing authority or body, precise reference of the documentation):</p> <p>[.....][.....][.....]</p> |

B: ECONOMIC AND FINANCIAL STANDING

The economic operator should only provide information where the selection criteria concerned have been in required by the to in contracting authority or contracting entity in the relevant notice or the procurement documents referred the notice.

| economic and financial standing A | answer: |
|--|---|
| <p>Its ('general') yearly turnover for the number of financial y years required in the relevant notice or the procurement y documents is as follows:</p> <p>or,</p> <p>Its average yearly turnover for the number of years (r required in the relevant notice or the procurement ^ documents is as follows F):</p> <p>If the relevant documentation is available electronically, (v please indicate: d</p> | <p>3ar: [.....] turnover: [.....] [..]currency</p> <p>3ar: [.....] turnover: [.....] [..]currency</p> <p>3ar: [.....] turnover: [.....] [..]currency</p> <p>umber of years, average turnover):</p> <p>[.....],[.....][..]currency</p> <p>web address, issuing authority or body, precise reference of the ocumentation):</p> <p>[.....][.....][.....]</p> |

(32) As described in Annex XI of Directive 2014/24/EU; economic operators from certain Member States may have to comply with other requirements set out in that Annex
 (33) Only if permitted in the relevant notice or the procurement documents.

| | |
|--|--|
| <p>its yearly ('specific') turnover in the business area covered by the contract and specified in the relevant notice or the procurement documents for the number of financial years required is as follows: or, is average yearly turnover in the area and for the number of years required in the relevant notice or the procurement documents is as follows ⁽³⁴⁾: relevant documentation is available electronically, please indicate:</p> | <p>year: [.....] turnover: [.....][...currency year: [.....] turnover: [.....][...currency year: [.....] turnover: [.....][...currency (number of years, average turnover): [.....][.....][...currency (web address, issuing authority or body, precise reference of the documentation): [.....][.....][.....]</p> |
| <p>(3) In case the information concerning turnover (general or specific) is not available for the entire period required, please state the date on which the economic operator was set up or started trading:</p> | <p>[.....]</p> |
| <p>(4) Concerning the financial ratios ⁽³⁵⁾ specified in the relevant notice or the procurement documents, the economic operator declares that the actual value(s) for the required ratio(s) is/are as follows: If the relevant documentation is available electronically, please indicate:</p> | <p>(identification of the required ratio - ratio between x and y ⁽³⁶⁾) — and the value): [.....][.....] f) (web address, issuing authority or body, precise reference of the documentation): [.....][.....][.....]</p> |
| <p>the insured amount in its professional risk indemnity insurance is the following: information is available electronically, please indicate:</p> | <p>[.....][...currency (web address, issuing authority or body, precise reference of the documentation): [.....][.....][.....]</p> |
| <p>concerning the other economic or financial requirements, if any, that may have been specified in the relevant notice or the procurement documents, the economic operator declares that: If the relevant documentation that may have been specified in the relevant notice or the procurement documents, is available electronically, please indicate:</p> | <p>[.....] (web address, issuing authority or body, precise reference of the documentation): [.....][.....][.....]</p> |

C: TECHNICAL AND PROFESSIONAL ABILITY

| | |
|--|--|
| <p>The economic operator should only provide information where the selection criteria concerned have been required by the contracting authority or contracting entity in the relevant notice or in the procurement documents referred to in the notice.</p> | |
| <p>Technical and professional ability</p> | <p>Answer:</p> |
| <p>(1a) For public works contracts only: During the reference period ⁽³⁷⁾, the economic operator has performed the following works of the specified type: If the relevant documentation concerning satisfactory execution and outcome for the most important works is available electronically, please indicate:</p> | <p>Number of years (this period is specified in the relevant notice or the procurement documents): [.....] Works: [.....] (web address, issuing authority or body, precise reference of the documentation): [.....][.....][.....]</p> |

(34) Only if permitted in the relevant notice or the procurement documents.

(35) E. g. the ratio between assets and liabilities.

(36) E. g. the ratio between assets and liabilities.

(37) Please repeat as many times as needed.

(38) Contracting authorities may require up to five years and allow experience dating from more than five years.

(1b) For public supply and public service contracts only:

During the reference period ⁽³⁹⁾, the economic operator has **delivered the following principal deliveries of the type specified or provided the following main services of the type specified**: When drawing up the list, please indicate the amounts, dates and recipients, whether public or private ⁽⁴⁰⁾:

Number of years (this period is specified in the relevant notice or the

procurement documents):

| Description | amounts | dates | recipients |
|-------------|---------|-------|------------|
| | | | |

(2) It can call upon the following **technicians or technical bodies** ⁽⁴¹⁾, especially those responsible for quality control:

In the case of public works contracts, the economic operator will be able to call on the following technicians or technical bodies to carry out the work:

(3) It uses the following **technical facilities and measures for ensuring quality** and its **study and research facilities** are as follows:

(4) It will be able to apply the following **supply chain management** and tracking systems when performing the contract:

(5) **For complex products or services to be supplied or, exceptionally, for products or services which are required for a special purpose**

The economic operator **will allow checks** ⁽⁴²⁾ to be conducted on the **production capacities** or the **technical capacity** of the economic operator and, where necessary, on the **means of study and research** which are available to it and on the **quality control measures?**

[] Yes [] No

(6) The following **educational and professional qualifications** are held by:

(a) The service provider or the contractor itself, **and/or** (depending on the requirements set out in the relevant notice or the procurement documents)

(a) [■

(b) Its managerial staff:

(b) [■

(7) The economic operator will be able to apply the following **environmental management measures** when performing the contract:

Year, average annual manpower:

.....], [.....],

.....], [.....],
], [.....],

Year, number of managerial staff:

(8) The economic operator's **average annual manpower** and the number of managerial staff for the last three years were as follows:

.....], [.....],
], [.....],
], [.....]

(9) The following **tools, plant or technical equipment** will be available to it for performing the contract:

(10) The economic operator intends possibly to subcontract ⁽⁴³⁾ the following proportion (i.e. percentage) of the contract:

(39) Contracting authorities may **require** up to three years and **allow** experience dating from **more** than three years.

(40) In other words, **all** recipients should be listed and the list should include both public clients and private clients for the supplies or services concerned.

(41) For technicians or technical bodies not belonging directly to the economic operator's undertaking but on whose capacities the economic operator relies as set out under Part II, Section C, separate ESPD forms must be filled in.

(42) The check is to be performed by the contracting authority or, in case the latter consents to this, on its behalf by a competent official body of the country in which the supplier or service provider is established;

(43) Please note that if the economic operator **has** decided to subcontract a part of the contract **and** relies on the subcontractor's capacities to perform that part, then please fill in a separate ESPD for such subcontractors, see Part II, Section C above.

| | |
|--|---|
| <p>(11) For public supply contracts:</p> <p>The economic operator will supply the required samples, descriptions or photographs of the products to be supplied, which do not need to be accompanied by certifications of authenticity;</p> <p>Where applicable, the economic operator furthermore declares that it will provide the required certificates of authenticity.</p> <p>If the relevant documentation is available electronically, please indicate:</p> | <p><input type="checkbox"/> Yes <input type="checkbox"/> No</p> <p><input type="checkbox"/> Yes <input type="checkbox"/> No</p> <p>(web address, issuing authority or body, precise reference of the documentation): [.....] [.....] [.....]</p> |
| <p>(12) For public supply contracts:</p> <p>Can the economic operator provide the required certificates drawn up by official quality control institutes or agencies of recognised competence attesting the conformity of products clearly identified by references to the technical specifications or standards, which are set out in the relevant notice or the procurement documents?</p> <p>If not, please explain why and state which other means of proof can be provided:</p> <p>If the relevant documentation is available electronically, please indicate:</p> | <p><input type="checkbox"/> Yes <input type="checkbox"/> No</p> <p>[.....]</p> <p>(web address, issuing authority or body, precise reference of the documentation): [.....] [.....] [.....]</p> |

D: QUALITY ASSURANCE SCHEMES AND ENVIRONMENTAL MANAGEMENT STANDARDS

The economic operator should only provide information where quality assurance schemes and/or environmental management standards have been required by the contracting authority or contracting entity in the relevant notice or in the procurement documents referred to in the notice.

| Quality Assurance Schemes and Environmental Management Standards | Answer: |
|---|---|
| <p>Will the economic operator be able to produce certificates drawn up by independent bodies attesting that the economic operator complies with the required quality assurance standards, including accessibility for disabled persons?</p> <p>If not, please explain why and specify which other means of proof concerning the quality assurance scheme can be provided:</p> <p>If the relevant documentation is available electronically, please indicate:</p> | <p><input type="checkbox"/> Yes <input type="checkbox"/> No [.....] [.....]</p> <p>(web address, issuing authority or body, precise reference of the documentation): [.....] [.....] [.....]</p> |
| <p>Will the economic operator be able to produce certificates drawn up by independent bodies attesting that the economic operator complies with the required environmental management systems or standards?</p> <p>If not, please explain why and specify which other means of proof concerning the environmental management systems or standards can be provided:</p> <p>If the relevant documentation is available electronically, please indicate:</p> | <p><input type="checkbox"/> Yes <input type="checkbox"/> No [.....] [.....]</p> <p>(web address, issuing authority or body, precise reference of the documentation): [.....] [.....] [.....]</p> |

Part V: Reduction of the number of qualified candidates

The economic operator should only provide information where the contracting authority or contracting entity has specified the objective and non-discriminatory criteria or rules to be applied in order to limit the number of candidates that will be invited to tender or to conduct a dialogue. This information, which can be accompanied by requirements concerning the (types of) certificates or forms of documentary evidence, if any, to be produced, is set out in the relevant notice or in the procurement documents referred to in the notice. For restricted procedures, competitive procedures with negotiation, competitive dialogue procedures and innovation partnerships only:

| The economic operator declares that: Reduction of numbers | Answer: |
|--|---|
| <p>It meets the objective and non-discriminatory criteria or rules to be applied in order to limit the number of candidates in the following way:</p> <p>In case certain certificates or other forms of documentary evidence are required, please indicate for each whether the economic operator has the required documents:</p> <p>If some of these certificates or forms of documentary evidence are available electronically ⁽⁴⁴⁾, please indicate for each:</p> | <p>[] Yes [] No ⁽⁴⁵⁾</p> <p>(web address, issuing authority or body, precise reference of the documentation):</p> <p>[.....][.....][.....] ⁽⁴⁶⁾</p> |

Part VI: Concluding statements

The undersigned formally declare that the information stated under Parts II - V above is accurate and correct and that it has been set out in full awareness of the consequences of serious misrepresentation.

The undersigned formally declare to be able, upon request and without delay, to provide the certificates and other forms of documentary evidence referred to, except where:

- (a) *The contracting authority or contracting entity has the possibility of obtaining the supporting documentation concerned directly by accessing a national database in any Member State that is available free of charge ⁽⁴⁷⁾, or*
- (b) *As of 18 October 2018 at the latest ⁽⁴⁸⁾, the contracting authority or contracting entity already possesses the documentation concerned.*

The undersigned formally consent to [identify the contracting authority or contracting entity as set out in Part I, Section A], gaining access to documents supporting the information, which has been provided in [identify the Part/Section/Point(s) concerned] of this European Single Procurement Document for the purposes of [identify the procurement procedure: (summary description, reference of publication in the Official Journal of the European Union, reference number)].

Date, place and, where required or necessary, signature(s): [.....]

(44) Please indicate clearly, which item the answer relates to.
 (45) Please repeat as many times as needed.
 (46) Please repeat as many times as needed.
 (47) On condition that the economic operator has provided the necessary information (web address, issuing authority or body, precise reference of the documentation) allowing the contracting authority or contracting entity to do so. Where required, this must be accompanied by the relevant consent to such access.
 (48) Depending on the national implementation of the second subparagraph of Article 59(5) of Directive 2014/24/EU.

**Стандартен образец за единния европейски документ за обществени поръчки
(ЕЕДОП)**

Част I: Информация за процедурата за възлагане на обществена поръчка и за възлагащия орган или възложителя

При процедурите за възлагане на обществени поръчки, за които в Официален вестник на Европейския съюз се публикува покана за участие в състезателна процедура, информацията, изисквана съгласно част I, ще бъде извлечена автоматично, при условие че ЕЕДОП е създаден и попълнен чрез електронната система за ЕЕДОП¹. Позоваване на съответното обявление², публикувано в Официален вестник на Европейския съюз: ОВЕС S брой[], дата [], стр.[], Номер на обявлението в OVS: [][][][]/S [][][]-[][][][][][][]

Когато поканата за участие в състезателна процедура не се публикува в Официален вестник на Европейския съюз, възлагащият орган или възложителят трябва да включи информация, която позволява процедурата за възлагане на обществена поръчка да бъде недвусмислено идентифицирана.

В случай, че не се изисква публикуването на обявление в Официален вестник на Европейския съюз, моля, посочете друга информация, която позволява процедурата за възлагане на обществена поръчка да бъде недвусмислено идентифицирана (напр. препратка към публикация на национално равнище): [.....]

ИНФОРМАЦИЯ ЗА ПРОЦЕДУРАТА ЗА ВЪЗЛАГАНЕ НА ОБЩЕСТВЕНА ПОРЪЧКА

Информацията, изисквана съгласно част I, ще бъде извлечена автоматично, при условие че ЕЕДОП е създаден и попълнен чрез посочената по-горе електронна система за ЕЕДОП. В противен случай тази информация трябва да бъде попълнена от икономическия оператор.

| | |
|--|-----------------|
| Идентифициране на възложителя³ | Отговор: |
| Име: | [] |
| За коя обществена поръчки се отнася? | Отговор: |
| Название или кратко описание на поръчката ⁴ : | [] |

¹ Службите на Комисията ще предоставят безплатен достъп до електронната система за ЕЕДОП на възлагащите органи, възложителите, икономическите оператори, доставчиците на електронни услуги и други заинтересовани страни

² За възлагащите органи: или обявление за предварителна информация, използвано като покана за участие в състезателна процедура, или обявление за поръчка.
За възложителите: периодично индикативно обявление, използвано като покана за участие в състезателна процедура, обявление за поръчка или обявление за съществуването на квалификационна система.

³ Информацията да се копира от раздел I, точка I.1 от съответното обявление. В случай на съвместна процедура за възлагане на обществена поръчка, моля, посочете имената на всички заинтересовани възложители на обществени поръчки.

⁴ Вж. точки II. 1.1 и II.1.3 от съответното обявление

| | |
|--|-----|
| Референтен номер на досието, определен от възлагащия орган или възложителя (<i>ако е приложимо</i>) ⁵ : | [] |
|--|-----|

Останалата информация във всички раздели на ЕЕДОП следва да бъде попълнена от икономическия оператор

Част II: Информация за икономическия оператор

A: ИНФОРМАЦИЯ ЗА ИКОНОМИЧЕСКИЯ ОПЕРАТОР

| Идентификация: | Отговор: |
|---|---|
| Име: | [] |
| Идентификационен номер по ДДС, ако е приложимо: Ако не е приложимо, моля посочете друг национален идентификационен номер, ако е необходимо и приложимо | [] [] |
| Пощенски адрес: | [.....] |
| Лице или лица за контакт ⁶ : Телефон: Ел. поща: Интернет адрес (уеб адрес) (<i>ако е приложимо</i>): | [.....] [.....] [.....] [.....] |
| Обща информация: | Отговор: |
| Икономическият оператор микро-, малко или средно предприятие ли е ⁷ ? | <input type="checkbox"/> Да <input type="checkbox"/> Не |
| <u>Само в случай че поръчката е запазена⁸:</u> икономическият оператор защитено | <input type="checkbox"/> Да <input type="checkbox"/> Не |

⁵ Вж. точка II. 1.1 от съответното обявление

⁶ Моля повторете информацията относно лицата за контакт толкова пъти, колкото е необходимо.

⁷ Вж. Препоръка на Комисията от 6 май 2003 г. относно определението за микро-, малки и средни предприятия (ОВ L 124, 20.5.2003 г., стр. 36). Тази информация се изисква само за статистически цели.

Микропредприятия: предприятие, в което са заети по-малко от 10 лица и чийто годишен оборот и/или годишен счетоводен баланс не надхвърля 2 млн. евро.
Малки предприятия предприятие, в което са заети по-малко от 50 лица и чийто годишен оборот и/или годишен счетоводен баланс не надхвърля 10 млн. евро.
Средни предприятия, предприятия, които не са нито микро-, нито малки предприятия и в които са заети по-малко от 250 лица и чийто годишен оборот не надхвърля 50 млн. евро, и/или годишният им счетоводен баланс не надхвърля 43 милиона евро.

| | |
|--|--|
| <p>предприятие ли е или социално предприятие⁹, или ще осигури изпълнението на поръчката в контекста на програми за създаване на защитени работни места? Ако „да“, какъв е съответният процент работници с увреждания или в неравностойно положение? Ако се изисква, моля, посочете въпросните служители към коя категория или категории работници с увреждания или в неравностойно положение принадлежат.</p> | <p>[...] [....]</p> |
| <p>Ако е приложимо, посочете дали икономическият оператор е регистриран в официалния списък на одобрените икономически оператори или дали има еквивалентен сертификат (напр. съгласно национална квалификационна система (система за предварително класиране)?</p> | <p><input type="checkbox"/> Да <input type="checkbox"/> Не <input type="checkbox"/> Не се прилага</p> |
| <p>Ако „да“: <u>Моля, отговорете на въпросите в останалите части от този раздел, раздел Б и, когато е целесъобразно, раздел В от тази част, попълнете част V, когато е приложимо, и при всички случаи попълнете и подпишете част VI.</u></p> <p>а) Моля посочете наименованието на списъка или сертификата и съответния регистрационен или сертификационен номер, ако е приложимо: <i>б) Ако сертификатът за регистрацията или за сертифицирането е наличен в електронен формат, моля, посочете:</i></p> <p>в) Моля, посочете препратки към документите, от които става ясно на какво се основава регистрацията или сертифицирането и, ако е приложимо, класификацията в официалния списък¹⁰: г) Регистрацията или сертифицирането обхваща ли всички задължителни критерии за подбор? Ако „не“: <u>В допълнение моля, попълнете липсващата информация в част IV, раздели А, Б, В или Г според случая САМО ако това се изисква съгласно съответното обявление или документацията за обществената поръчка:</u></p> | <p>а) [.....] <i>б) (уеб адрес, орган или служба, издаващи документа, точно позоваване на документа):</i> [.....][.....][.....][.....] в) [.....] г) <input type="checkbox"/> Да <input type="checkbox"/> Не д) <input type="checkbox"/> Да <input type="checkbox"/> Не</p> |

⁸

Вж. точка III.1.5 от обявлението за поръчка

⁹

Т.е. основната му цел е социалната и професионална интеграция на хора с увреждания или в неравностойно положение.

¹⁰

Позоваванията и класификацията, ако има такива, са определени в сертификацията.

| | |
|--|--|
| д) Икономическият оператор може ли да представи удостоверение за плащането на социалноосигурителни вноски и данъци или информация, която ще позволи на възлагащия орган или възложителя да получи удостоверението чрез пряк безплатен достъп до национална база данни във всяка държава членка? <i>Ако съответните документи са на разположение в електронен формат, моля, посочете:</i> | <i>(уеб адрес, орган или служба, издаващи документа, точно позоваване на документа):</i> [.....][.....][.....][.....] |
| Форма на участие: | Отговор: |
| Икономическият оператор участва ли в процедурата за възлагане на обществена поръчка заедно с други икономически оператори ¹¹ ? | <input type="checkbox"/> Да <input type="checkbox"/> Не |
| Ако „да“, моля, уверете се, че останалите участващи оператори представят отделен ЕЕДОП. | |
| Ако „да“: а) моля, посочете ролята на икономическия оператор в групата (ръководител на групата, отговорник за конкретни задачи...): б) моля, посочете другите икономически оператори, които участват заедно в процедурата за възлагане на обществена поръчка: в) когато е приложимо, посочете името на участващата група: | а): [.....] б): [.....] в): [.....] |
| Обособени позиции | Отговор: |
| Когато е приложимо, означение на обособената/ите позиция/и, за които икономическият оператор желае да направи оферта: | [] |

Б: ИНФОРМАЦИЯ ЗА ПРЕДСТАВИТЕЛИТЕ НА ИКОНОМИЧЕСКИЯ ОПЕРАТОР

Ако е приложимо, моля, посочете името/ната и адреса/ите на лицето/ата, упълномощено/и да представляват икономическия оператор за целите на настоящата процедура за възлагане на обществена поръчка:

| | |
|--|-----------------|
| Представителство, ако има такива: | Отговор: |
| Пълното име заедно с датата и мястото на раждане, ако е | [.....]; |

¹¹ По-специално като част от група, консорциум, съвместно предприятие или други подобни.

| | |
|---|---------|
| необходимо: | [.....] |
| Длъжност/Действащ в качеството си на: | [.....] |
| Пощенски адрес: | [.....] |
| Телефон: | [.....] |
| Ел. поща: | [.....] |
| Ако е необходимо, моля да предоставите подробна информация за представителството (форми, обхват, цел...): | [.....] |

В: ИНФОРМАЦИЯ ОТНОСНО ИЗПОЛЗВАНЕТО НА КАПАЦИТЕТА НА ДРУГИ СУБЕКТИ

| <i>Използване на чужд капацитет:</i> | <i>Отговор:</i> |
|---|---|
| Икономическият оператор ще използва ли капацитета на други субекти, за да изпълни критериите за подбор, посочени в част IV, и критериите и правилата (ако има такива), посочени в част V по-долу? | <input type="checkbox"/> Да <input type="checkbox"/> Не |

Ако „да“, моля, представете отделно за всеки от съответните субекти надлежно попълнен и подписан от тях ЕЕДОП, в който се посочва информацията, изисквана съгласно раздели А и Б от настоящата част и от част III.

Обръщаме Ви внимание, че следва да бъдат включени и техническите лица или органи, които не са свързани пряко с предприятието на икономическия оператор, и особено тези, които отговарят за контрола на качеството, а при обществените поръчки за строителство — тези, които предприемачът може да използва за извършване на строителството.

Посочете информацията съгласно части IV и V за всеки от съответните субекти¹², доколкото тя има отношение към специфичния капацитет, който икономическият оператор ще използва.

Г: Информация за подизпълнители, чийто капацитет икономическият оператор няма да използва

(разделът се попълва само ако тази информация се изисква изрично от възлагащия орган или възложителя)

| <i>Възлагане на подизпълнители:</i> | <i>Отговор:</i> |
|--|--|
| Икономическият оператор възнамерява ли да възложи на трети страни изпълнението | <input type="checkbox"/> Да <input type="checkbox"/> Не Ако да и доколкото е известно, моля, приложете списък на предлаганите |

¹² Например за технически органи, участващи в контрола на качеството: част IV, раздел В, точка 3:

| | |
|-----------------------|----------------------------|
| на част от поръчката? | ПОДИЗПЪЛНИТЕЛИ: [.....] |
|-----------------------|----------------------------|

Ако възлагащият орган или възложителят изрично изисква тази информация в допълнение към информацията съгласно настоящия раздел, моля да предоставите информацията, изисквана съгласно раздели А и Б от настоящата част и част III за всяка (категория) съответни подизпълнители.

Част III: Основания за изключване

А: ОСНОВАНИЯ, СВЪРЗАНИ С НАКАЗАТЕЛНИ ПРИСЪДИ

| | |
|--|--|
| <i>Член 57, параграф 1 от Директива 2014/24/ЕС съдържа следните основания за изключване:</i> | |
| 1. | <i>Участие в престъпна организация¹³:</i> |
| 2. | <i>Корупция¹⁴:</i> |
| 3. | <i>Измама¹⁵:</i> |
| 4. | <i>Терористични престъпления или престъпления, които са свързани с терористични дейности¹⁶:</i> |
| 5. | <i>Изпиране на пари или финансиране на тероризъм¹⁷</i> |
| 6. | <i>Детски труд и други форми на трафик на хора¹⁸</i> |

| | |
|---|---|
| <i>Основания, свързани с наказателни присъди съгласно националните разпоредби за прилагане на основанията, посочени в член 57, параграф 1 от Директивата:</i> | <i>Отговор:</i> |
| Издадена ли е по отношение на | <input type="checkbox"/> Да <input type="checkbox"/> Не |

¹³ Съгласно определението в член 2 от Рамково решение 2008/841/ПВР на Съвета от 24 октомври 2008 г. относно борбата с организираната престъпност (ОВ L 300, 11.11.2008 г., стр. 42).

¹⁴ Съгласно определението в член 3 от Конвенцията за борба с корупцията, в която участват длъжностни лица на Европейските общности или длъжностни лица на държавите — членки на Европейския съюз, ОВ С 195, 25.6.1997 г., стр. 1, и в член 2, параграф 1 от Рамково решение 2003/568/ПВР на Съвета от 22 юли 2003 г. относно борбата с корупцията в частния сектор (ОВ L 192, 31.7.2003 г., стр. 54). Това основание за изключване обхваща и корупцията съгласно определението в националното законодателство на възлагащия орган (възложителя) или на икономическия оператор.

¹⁵ По смисъла на член 1 от Конвенцията за защита на финансовите интереси на Европейските общности (ОВ С 316, 27.11.1995 г., стр. 48).

¹⁶ Съгласно определението в членове 1 и 3 от Рамково решение на Съвета от 13 юни 2002 г. относно борбата срещу тероризма (ОВ L 164, 22.6.2002 г., стр. 3). Това основание за изключване също обхваща подбудителство, помагачество или съучастие или опит за извършване на престъпление, както е посочено в член 4 от същото рамково решение.

¹⁷ Съгласно определението в член 1 от Директива 2005/60/ЕО на Европейския парламент и на Съвета от 26 октомври 2005 г. за предотвратяване използването на финансовата система за целите на изпирането на пари и финансирането на тероризъм (ОВ L 309, 25.11.2005 г., стр. 15).

¹⁸ Съгласно определението в член 2 от Директива 2011/36/ЕС на Европейския парламент и на Съвета от 5 април 2011 г. относно предотвратяването и борбата с трафика на хора и защитата на жертвите от него и за замяна на Рамково решение 2002/629/ПВР на Съвета (ОВ L 101, 15.4.2011 г., стр. 1).

| | |
|---|---|
| <p>икономическия оператор или на лице, което е член на неговия административен, управителен или надзорен орган или което има правомощия да го представлява, да взема решения или да упражнява контрол в рамките на тези органи, окончателна присъда във връзка с едно от изброените по-горе основания, която е произнесена най-много преди пет години, или съгласно която продължава да се прилага период на изключване, пряко определен в присъдата?</p> | <p>Ако съответните документи са на разположение в електронен формат, моля, посочете: (уеб адрес, орган или служба, издаващи документа, точно позоваване на документа): [.....][.....][.....][.....]¹⁹</p> |
| <p>Ако „да“, моля посочете²⁰:</p> <p>а) дата на присъдата, посочете за коя от точки 1 — 6 се отнася и основанието(ята) за нея;</p> <p>б) посочете лицето, което е осъдено [];</p> <p>в) доколкото е пряко указано в присъдата:</p> | <p>а) дата:[], буква(и): [], причина(а):[]</p> <p>б) [.....]</p> <p>в) продължителността на срока на изключване [.....] и съответната(ите) точка(и) []</p> <p>Ако съответните документи са на разположение в електронен формат, моля, посочете: (уеб адрес, орган или служба, издаващи документа, точно позоваване на документа): [.....][.....][.....][.....]²¹</p> |
| <p>В случай на присъда, икономическият оператор взел ли е мерки, с които да докаже своята надеждност въпреки наличието на съответните основания за изключване²² („реабилитиране по своя инициатива“)?</p> | <p><input type="checkbox"/> Да <input type="checkbox"/> Не</p> |
| <p>Ако „да“, моля опишете предприетите мерки²³:</p> | <p>[.....]</p> |

Б: ОСНОВАНИЯ, СВЪРЗАНИ С ПЛАЩАНЕТО НА ДАНЪЦИ ИЛИ СОЦИАЛНООСИГУРИТЕЛНИ ВНОСКИ

| Плащане на данъци или социалноосигурителни вноски: | Отговор: |
|--|---|
| Икономическият оператор изпълнил ли е всички свои задължения, свързани с плащането на данъци или | <input type="checkbox"/> Да <input type="checkbox"/> Не |

¹⁹ Моля да се повтори толкова пъти, колкото е необходимо.

²⁰ Моля да се повтори толкова пъти, колкото е необходимо.

²¹ Моля да се повтори толкова пъти, колкото е необходимо.

²² В съответствие с националните разпоредби за прилагане на член 57, параграф 6 от Директива 2014/24/ЕС.

²³ Като се има предвид естеството на извършените престъпления (еднократни, повтарящи се, системни...), обяснението трябва да покаже адекватността на мерките, които ще бъдат предприети.

| | | |
|--|--|---|
| <p>социалноосигурителни вноски, както в страната, в която той е установен, така и в държавата членка на възлагащия орган или възложителя, ако е различна от страната на установяване?</p> | | |
| <p>Ако „не“, моля посочете:</p> <p>а) съответната страна или държава членка;</p> <p>б) размера на съответната сума;</p> <p>в) как е установено нарушението на задълженията:</p> <p>1) чрез съдебно решение или административен акт:</p> <ul style="list-style-type: none"> – Решението или актът с окончателен и обвързващ характер ли е? – Моля, посочете датата на присъдата или решението/акта. – В случай на присъда — срокът на изключване, ако е определен <u>пряко</u> в присъдата: <p>2) по друг начин? Моля, уточнете:</p> <p>г) Икономическият оператор изпълнил ли е задълженията си, като изплати или поеме обвързващ ангажимент да изплати дължимите данъци или социалноосигурителни вноски, включително, когато е приложимо, всички начислени лихви или глоби?</p> | <p>Данъци</p> <p>а) [.....]</p> <p>б) [.....]</p> <p>в1) <input type="checkbox"/> Да <input type="checkbox"/> Не</p> <p>– <input type="checkbox"/> Да <input type="checkbox"/> Не</p> <p>– [.....]</p> <p>– [.....]</p> <p>в2) [...]</p> <p>г) <input type="checkbox"/> Да <input type="checkbox"/> Не</p> <p>Ако „да“, моля, опишете подробно: [.....]</p> | <p>Социалноосигурителни вноски</p> <p>а) [.....]б) [.....]</p> <p>в1) <input type="checkbox"/> Да <input type="checkbox"/> Не</p> <p>– <input type="checkbox"/> Да <input type="checkbox"/> Не</p> <p>– [.....]</p> <p>– [.....]</p> <p>в2) [...]</p> <p>г) <input type="checkbox"/> Да <input type="checkbox"/> Не</p> <p>Ако „да“, моля, опишете подробно: [.....]</p> |
| <p><i>Ако съответните документи по отношение на плащането на данъци или социалноосигурителни вноски е на разположение в електронен формат, моля, посочете:</i></p> | <p><i>(уеб адрес, орган или служба, издаващи документа, точно позоваване на документа):²⁴</i> [.....][.....][.....][.....]</p> | |

В: ОСНОВАНИЯ, СВЪРЗАНИ С НЕСЪСТОЯТЕЛНОСТ, КОНФЛИКТИ НА ИНТЕРЕСИ ИЛИ ПРОФЕСИОНАЛНО НАРУШЕНИЕ²⁵

Моля, имайте предвид, че за целите на настоящата процедура за възлагане на обществена поръчка някои от следните основания за изключване може да са формулирани по-точно в националното право, в обявлението или в документацията за поръчката. Така например в

²⁴ Моля да се повтори толкова пъти, колкото е необходимо.

²⁵ Вж. член 57, параграф 4 от Директива 2014/24/ЕС

националното право може да е предвидено понятието „сериозно професионално нарушение“ да обхваща няколко различни форми на поведение.

| Информация относно евентуална несъстоятелност, конфликт на интереси или професионално нарушение | Отговор: |
|--|--|
| <p>Икономическият оператор нарушил ли е, доколкото му е известно, задълженията си в областта на екологичното, социалното или трудовото право²⁶?</p> | <p><input type="checkbox"/> Да <input type="checkbox"/> Не</p> <p>Ако „да“, икономическият оператор взел ли е мерки, с които да докаже своята надеждност въпреки наличието на основанието за изключване („реабилитиране по своя инициатива“)? <input type="checkbox"/> Да <input type="checkbox"/> Не</p> <p>Ако да“, моля опишете предприетите мерки: [.....]</p> |
| <p>Икономическият оператор в една от следните ситуации ли е:</p> <p>а) обявен в несъстоятелност, или</p> <p>б) предмет на производство по несъстоятелност или ликвидация, или</p> <p>в) споразумение с кредиторите, или</p> <p>г) всякаква аналогична ситуация, възникваща от сходна процедура съгласно националните законови и подзаконови актове²⁷, или</p> <p>д) неговите активи се администрират от ликвидатор или от съда, или</p> <p>е) стопанската му дейност е прекратена?</p> <p>Ако „да“:</p> <p>– Моля представете подробности:</p> <p>– Моля, посочете причините, поради които икономическият оператор ще бъде в състояние да изпълни поръчката, като се вземат предвид приложимите национални норми и мерки за продължаване на стопанската дейност при тези обстоятелства²⁸?</p> <p>Ако съответните документи са на разположение в електронен формат, моля,</p> | <p><input type="checkbox"/> Да <input type="checkbox"/> Не</p> <p>– [.....]</p> <p>– [.....]</p> |

²⁶ **Както е посочено за целите на настоящата процедура за възлагане на обществена поръчка в националното право, в обявлението или документацията за обществената поръчка или в член 18, параграф 2 от Директива 2014/24/ЕС**

²⁷ **Вж. националното законодателство, съответното обявление или документацията за обществената поръчка.**

²⁸ Тази информация не трябва да се дава, ако изключването на икономически оператори в един от случаите, изброени в букви а) — е), е **задължително** съгласно приложимото национално право без каквато и да е възможност за дерогация, дори ако икономическият оператор е в състояние да изпълни поръчката.

| | |
|---|---|
| <i>посочете:</i> | <i>(уеб адрес, орган или служба, издаващи документа, точно позоваване на документа): [.....][.....][.....][.....]</i> |
| Икономическият оператор извършил ли е тежко професионално нарушение²⁹? Ако „да“, моля, опишете подробно: | <input type="checkbox"/> Да <input type="checkbox"/> Не, [.....] Ако „да“, икономическият оператор предприел ли е мерки за реабилитиране по своя инициатива? <input type="checkbox"/> Да <input type="checkbox"/> Не Ако „да“, моля опишете предприетите мерки: [.....] |
| Икономическият оператор сключил ли е споразумения с други икономически оператори, насочени към нарушаване на конкуренцията? Ако „да“, моля, опишете подробно: | <input type="checkbox"/> Да <input type="checkbox"/> Не [...] Ако „да“, икономическият оператор предприел ли е мерки за реабилитиране по своя инициатива? <input type="checkbox"/> Да <input type="checkbox"/> Не Ако „да“, моля опишете предприетите мерки: [.....] |
| Икономическият оператор има ли информация за конфликт на интереси³⁰, свързан с участието му в процедурата за възлагане на обществена поръчка? Ако „да“, моля, опишете подробно: | <input type="checkbox"/> Да <input type="checkbox"/> Не [...] |
| Икономическият оператор или свързано с него предприятие, предоставял ли е консултантски услуги на възлагащия орган или на възложителя или участвал ли е по друг начин в подготовката на процедурата за възлагане на обществена поръчка? Ако „да“, моля, опишете подробно: | <input type="checkbox"/> Да <input type="checkbox"/> Не [...] |
| Случвало ли се е в миналото договор за обществена поръчка, договор за поръчка с възложител или договор за концесия на икономическия оператор да е бил предсрочно прекратен или да са му били налагани обезщетения или други подобни санкции във връзка с такава поръчка в миналото? | <input type="checkbox"/> Да <input type="checkbox"/> Не [...] |

²⁹ *Ако е приложимо, вж. определенията в националното законодателство, съответното обявление или в документацията за обществената поръчка.*

³⁰ *Както е посочено в националното законодателство, съответното обявление или в документацията за обществената поръчка.*

| | |
|--|--|
| <p>Ако „да“, моля, опишете подробно:</p> | <p>Ако „да“, икономическият оператор предприел ли е мерки за реабилитиране по своя инициатива? <input type="checkbox"/> Да <input type="checkbox"/> Не</p> <p>Ако „да“, моля опишете предприетите мерки: [.....]</p> |
| <p>Може ли икономическият оператор да потвърди, че:</p> <p>а) не е виновен за подаване на неверни данни при предоставянето на информацията, необходима за проверката за липса на основания за изключване или за изпълнението на критериите за подбор;</p> <p>б) не е укрил такава информация;</p> <p>в) може без забавяне да предостави придружаващите документи, изисквани от възлагащия орган или възложителя; и</p> <p>г) не се е опитал да упражни непозволено влияние върху процеса на вземане на решения от възлагащия орган или възложителя, да получи поверителна информация, която може да му даде неоправдани предимства в процедурата за възлагане на обществена поръчка, или да предостави поради небрежност подвеждаща информация, която може да окаже съществено влияние върху решенията по отношение на изключването, подбора или възлагането?</p> | <p><input type="checkbox"/> Да <input type="checkbox"/> Не</p> |

Г: Други основания за изключване, които може да бъдат предвидени в НАЦИОНАЛНОТО ЗАКОНОДАТЕЛСТВО НА ВЪЗЛАГАЩИЯ ОРГАН ИЛИ ВЪЗЛОЖИТЕЛЯ НА ДЪРЖАВА ЧЛЕНКА

| <i>Специфични национални основания за изключване</i> | <i>Отговор:</i> |
|---|---|
| <p>Прилагат ли се специфичните национални основания за изключване, които са посочени в съответното обявление или в документацията за обществената поръчка? <i>Ако документацията, изисквана в съответното обявление или в документацията за поръчката са достъпни по електронен път, моля, посочете:</i></p> | <p>[...] <input type="checkbox"/> Да <input type="checkbox"/> Не</p> <p>(уеб адрес, орган или служба, издаващи документа, точно позоваване на документа): [.....][.....][.....][.....]³¹</p> |
| <p>В случай че се прилага някое специфично национално основание за изключване,</p> | <p><input type="checkbox"/> Да <input type="checkbox"/> Не</p> |

| | |
|---|-------|
| икономическият оператор предприел ли е мерки за реабилитиране по своя инициатива? Ако „да“, моля опишете предприетите мерки: | [...] |
|---|-------|

Част IV: Критерии за подбор

Относно критериите за подбор (раздела или раздели А—Г от настоящата част) икономическият оператор заявява, че

α: ОБЩО УКАЗАНИЕ ЗА ВСИЧКИ КРИТЕРИИ ЗА ПОДБОР

Икономическият оператор следва да попълни тази информация само ако възлагащият орган или възложителят е посочил в съответното обявление или в документацията за поръчката, посочена в обявлението, че икономическият оператор може да се ограничи до попълването ѝ в раздел α от част IV, без да трябва да я попълва в друг раздел на част IV:

| | |
|---|---|
| Спазване на всички изисквани критерии за подбор | Отговор: |
| Той отговаря на изискваните критерии за подбор: | <input type="checkbox"/> Да <input type="checkbox"/> Не |

А: ГОДНОСТ

Икономическият оператор следва да предостави информация само когато критериите за подбор са били изисквани от възлагащия орган или възложителя в обявлението или в документацията за поръчката, посочена в обявлението.

| Годност | Отговор: |
|---|--|
| 1) Той е вписан в съответния професионален или търговски регистър в държавата членка, в която е установен ³² : Ако съответните документи са на разположение в електронен формат, моля, посочете: | [...] (уеб адрес, орган или служба, издаващи документа, точно позоваване на документа): [.....][.....][.....][.....] |
| 2) При поръчки за услуги: Необходимо ли е специално разрешение или членство в определена организация, за да може икономическият оператор да изпълни съответната услуга в държавата на установяване? Ако съответните документи са на | <input type="checkbox"/> Да <input type="checkbox"/> Не Ако да, моля посочете какво и дали икономическият оператор го притежава: [...] <input type="checkbox"/> Да <input type="checkbox"/> Не |

³² Както е описано в приложение XI към Директива 2014/24/ЕС; възможно е по отношение на икономическите оператори от някои държави членки да се прилагат други изисквания, посочени в същото приложение

| | |
|--|--|
| <i>разположение в електронен формат, моля, посочете:</i> | <i>(уеб адрес, орган или служба, издаващи документа, точно позоваване на документа):</i> [.....][.....][.....][.....] |
|--|--|

Б: ИКОНОМИЧЕСКО И ФИНАНСОВО СЪСТОЯНИЕ

Икономическият оператор следва да предостави информация само когато критериите за подбор са били изисквани от възлагащия орган или възложителя в обявлението, или в документацията за поръчката, посочена в обявлението.

| Икономическо и финансово състояние | Отговор: |
|--|---|
| <p>1а) Неговият („общ“) годишен оборот за броя финансови години, изисквани в съответното обявление или в документацията за поръчката, е както следва:</p> <p>и/или</p> <p>1б) Неговият среден годишен оборот за броя години, изисквани в съответното обявление или в документацията за поръчката, е както следва³³):</p> <p><i>Ако съответните документи са на разположение в електронен формат, моля, посочете:</i></p> | <p>година: [.....] оборот:[.....][...]валута година: [.....] оборот:[.....][...]валута година: [.....] оборот:[.....][...]валута</p> <p>(брой години, среден оборот): [.....],[.....][...]валута</p> <p><i>(уеб адрес, орган или служба, издаващи документа, точно позоваване на документа):</i> [.....][.....][.....][.....]</p> |
| <p>2а) Неговият („конкретен“) годишен оборот в стопанската област, обхваната от поръчката и посочена в съответното обявление, или в документацията за поръчката, за изисквания брой финансови години, е както следва:</p> <p>и/или</p> <p>2б) Неговият среден годишен оборот в областта и за броя години, изисквани в съответното обявление или документацията за поръчката, е както следва³⁴):</p> <p><i>Ако съответните документи са на разположение в електронен формат, моля, посочете:</i></p> | <p>година: [.....] оборот:[.....][...]валута година: [.....] оборот:[.....][...]валута година: [.....] оборот:[.....][...]валута</p> <p>(брой години, среден оборот): [.....],[.....][...]валута</p> <p><i>(уеб адрес, орган или служба, издаващи документа, точно позоваване на документацията):</i> [.....][.....][.....][.....]</p> |
| <p>3) В случай че липсва информация относно оборота (общия или конкретния) за целия изискуем период, моля, посочете датата, на която икономическият оператор е учреден или е започнал дейността си:</p> | <p>[.....]</p> |

³³ Само ако е разрешено в съответното обявление или в документацията за обществената поръчка.

³⁴ Само ако е разрешено в съответното обявление или в документацията за обществената поръчка.

| | |
|---|---|
| <p>4) Що се отнася до финансовите съотношения³⁵, посочени в съответното обявление, или в документацията за обществената поръчка, икономическият оператор заявява, че реалната им стойност е, както следва: <i>Ако съответните документи са на разположение в електронен формат, моля, посочете:</i></p> | <p>(посочване на изискваното съотношение — съотношение между x и y³⁶ — и стойността): [...], [.....]³⁷</p> <p>(<i>уеб адрес, орган или служба, издаващи документа, точно позоваване на документа</i>): [.....][.....][.....][.....]</p> |
| <p>5) Застрахователната сума по неговата застрахователна полица за риска „професионална отговорност“ възлиза на: <i>Ако съответната информация е на разположение в електронен формат, моля, посочете:</i></p> | <p>[.....],[.....][...]валута</p> <p>(<i>уеб адрес, орган или служба, издаващи документа, точно позоваване на документа</i>): [.....][.....][.....][.....]</p> |
| <p>6) Що се отнася до другите икономически или финансови изисквания, ако има такива, които може да са посочени в съответното обявление или в документацията за обществената поръчка, икономическият оператор заявява, че: <i>Ако съответната документация, която може да е била посочена в съответното обявление или в документацията за обществената поръчка, е достъпна по електронен път, моля, посочете:</i></p> | <p>[...]</p> <p>(<i>уеб адрес, орган или служба, издаващи документа, точно позоваване на документацията</i>): [.....][.....][.....][.....]</p> |

В: ТЕХНИЧЕСКИ И ПРОФЕСИОНАЛНИ СПОСОБНОСТИ

Икономическият оператор следва да предостави информация само когато критериите за подбор са били изисквани от възлагащия орган или възложителя в обявлението, или в документацията за поръчката, посочена в обявлението.

| Технически и професионални способности | Отговор: |
|---|--|
| <p>1а) Само за обществените поръчки за строителство: През референтния период³⁸ икономическият оператор е извършил следните строителни дейности от конкретния вид: <i>Ако съответните документи относно доброто изпълнение и резултат от най-важните строителни работи са на разположение в електронен формат, моля,</i></p> | <p>Брой години (този период е определен в обявлението или документацията за обществената поръчка): [.....]</p> <p>Строителни работи: [.....]</p> <p>(<i>уеб адрес, орган или служба, издаващи документа, точно позоваване на документа</i>):</p> |

³⁵ Например съотношението между активите и пасивите.

³⁶ Например съотношението между активите и пасивите.

³⁷ Моля да се повтори толкова пъти, колкото е необходимо.

³⁸ Възлагащите органи могат да изискват наличието на опит до пет години и да приемат опит отпреди повече от пет години.

| <i>посочете:</i> | [.....][.....][.....][.....] | | | | | | | | |
|--|--|----------|------------|------|------------|--|--|--|--|
| <p>16) Само за обществени поръчки за доставки и обществени поръчки за услуги:</p> <p>През референтния период³⁹ икономическият оператор е извършил следните основни доставки или е предоставил следните основни услуги от посочения вид: При изготвяне на списъка, моля, посочете сумите, датите и получателите, независимо дали са публични или частни субекти⁴⁰:</p> | <p>Брой години (този период е определен в обявлението или документацията за обществената поръчка): [.....]</p> <table border="1"> <thead> <tr> <th>Описание</th> <th>Суми</th> <th>Дати</th> <th>Получатели</th> </tr> </thead> <tbody> <tr> <td> </td> <td> </td> <td> </td> <td> </td> </tr> </tbody> </table> | Описание | Суми | Дати | Получатели | | | | |
| Описание | Суми | Дати | Получатели | | | | | | |
| | | | | | | | | | |
| <p>2) Той може да използва следните технически лица или органи⁴¹, особено тези, отговарящи за контрола на качеството: При обществените поръчки за строителство икономическият оператор ще може да използва технически лица или органи при извършване на строителството:</p> | <p>[.....]</p> <p>[.....]</p> | | | | | | | | |
| <p>3) Той използва следните технически съоръжения и мерки за гарантиране на качество, а съоръженията за проучване и изследване са както следва:</p> | <p>[.....]</p> | | | | | | | | |
| <p>4) При изпълнение на поръчката той ще бъде в състояние да прилага следните системи за управление и за проследяване на веригата на доставка:</p> | <p>[.....]</p> | | | | | | | | |
| <p>5) За комплексни стоки или услуги или, по изключение, за стоки или услуги, които са със специално предназначение: Икономическият оператор ще позволи ли извършването на проверки⁴² на неговия производствен или технически капацитет и, когато е необходимо, на средствата за проучване и изследване, с които разполага, както и на мерките за контрол на качеството?</p> | <p><input type="checkbox"/> Да <input type="checkbox"/> Не</p> | | | | | | | | |
| <p>6) Следната образователна и професионална квалификация се притежава от:</p> <p>а) доставчика на услуга или самия изпълнител,</p> | <p>а) [.....]</p> | | | | | | | | |

³⁹ Възлагащите органи могат да изискат наличието на опит до три години и да приемат опит отпреди повече от три години.

⁴⁰ С други думи, **всички** получатели следва да бъдат изброени и списъкът следва да включва публичните и частните клиенти за съответните доставки или услуги.

⁴¹ За техническите лица или органи, които не са свързани пряко с предприятието на икономическия оператор, но чийто капацитет той използва съгласно посоченото в част II, раздел В, следва да се попълнят отделни ЕЕДОП.

⁴² Проверката се извършва от възлагащия орган или, при съгласие от негова страна, от негово име от компетентен официален орган на държавата, в която е установен доставчикът на стоки или услуги;

| | |
|---|---|
| <p><i>и/или</i> (в зависимост от изискванията, посочени в обявлението, или в документацията за обществената поръчка)</p> <p>б) неговия ръководен състав:</p> | <p>б) [.....]</p> |
| <p>7) При изпълнение на поръчката икономическият оператор ще може да приложи следните мерки за управление на околната среда:</p> | <p>[.....]</p> |
| <p>8) Средната годишна численост на състава на икономическия оператор и броят на ръководния персонал през последните три години са, както следва:</p> | <p>Година, средна годишна численост на състава: [.....],[.....], [.....],[.....], [.....],[.....], Година, брой на ръководните кадри: [.....],[.....], [.....],[.....], [.....],[.....]</p> |
| <p>9) Следните инструменти, съоръжения или техническо оборудване ще бъдат на негово разположение за изпълнение на договора:</p> | <p>[.....]</p> |
| <p>10) Икономическият оператор възнамерява евентуално да възложи на подизпълнител⁴³ изпълнението на следната част (процентно изражение) от поръчката:</p> | <p>[.....]</p> |
| <p>11) За обществени поръчки за доставки: Икономическият оператор ще достави изискваните мостри, описания или снимки на продуктите, които не трябва да са придружени от сертификати за автентичност. Ако е приложимо, икономическият оператор декларира, че ще осигури изискваните сертификати за автентичност. <i>Ако съответните документи са на разположение в електронен формат, моля, посочете:</i></p> | <p>[...] <input type="checkbox"/> Да <input type="checkbox"/> Не</p> <p><input type="checkbox"/> Да <input type="checkbox"/> Не</p> <p>(уеб адрес, орган или служба, издаващи документа, точно позоваване на документа): [.....][.....][.....][.....]</p> |
| <p>12) За обществени поръчки за доставки: Икономическият оператор може ли да представи изискваните сертификати, изготвени от официално признати институции или агенции по контрол на качеството, доказващи съответствието на продуктите, които могат да бъдат ясно идентифицирани чрез позоваване на</p> | <p><input type="checkbox"/> Да <input type="checkbox"/> Не</p> |

⁴³

Ако икономическият оператор **е решил** да възложи подизпълнението на част от договора **и** ще използва капацитета на подизпълнителя, за да изпълни тази част, моля, попълнете отделен БЕДОП за подизпълнителите, вж. част II, раздел В по-горе.

| | |
|--|---|
| <p>технически спецификации или стандарти, посочени в обявлението или в документацията за поръчката? Ако „не“, моля, обяснете защо и посочете какви други доказателства могат да бъдат представени: <i>Ако съответните документи са на разположение в електронен формат, моля, посочете:</i></p> | <p>[...]</p> <p>(уеб адрес, орган или служба, издаващи документа, точно позоваване на документа): [.....][.....][.....][.....]</p> |
|--|---|

Г: СТАНДАРТИ ЗА ОСИГУРЯВАНЕ НА КАЧЕСТВОТО И СТАНДАРТИ ЗА ЕКОЛОГИЧНО УПРАВЛЕНИЕ

Икономическият оператор следва да предостави информация само когато стандартите за осигуряване на качеството и/или стандартите за екологично управление са били изискани от възлагащия орган или възложителя в обявлението или в документацията за обществената поръчка, посочена в обявлението.

| Стандарти за осигуряване на качеството и стандарти за екологично управление | Отговор: |
|---|--|
| <p>Икономическият оператор ще може ли да представи сертификати, изготвени от независими органи и доказващи, че икономическият оператор отговаря на стандартите за осигуряване на качеството, включително тези за достъпност за хора с увреждания. Ако „не“, моля, обяснете защо и посочете какви други доказателства относно схемата за гарантиране на качеството могат да бъдат представени: <i>Ако съответните документи са на разположение в електронен формат, моля, посочете:</i></p> | <p><input type="checkbox"/> Да <input type="checkbox"/> Не</p> <p>[.....] [.....]</p> <p>(уеб адрес, орган или служба, издаващи документа, точно позоваване на документа): [.....][.....][.....][.....]</p> |
| <p>Икономическият оператор ще може ли да представи сертификати, изготвени от независими органи, доказващи, че икономическият оператор отговаря на задължителните стандарти или системи за екологично управление? Ако „не“, моля, обяснете защо и посочете какви други доказателства относно стандартите или системите за екологично управление могат да бъдат представени: <i>Ако съответните документи са на разположение в електронен формат, моля, посочете:</i></p> | <p><input type="checkbox"/> Да <input type="checkbox"/> Не</p> <p>[.....] [.....]</p> <p>(уеб адрес, орган или служба, издаващи</p> |

| | |
|--|--|
| | документа, точно позоваване на документа): [.....][.....][.....][.....] |
|--|--|

Част V: Намаляване на броя на квалифицираните кандидати

Икономическият оператор следва да предостави информация само когато възлагащият орган или възложителят е посочил обективните и недискриминационни критерии или правила, които трябва да бъдат приложени с цел ограничаване броя на кандидатите, които ще бъдат поканени за представяне на оферти или за провеждане на диалог. Тази информация, която може да бъде съпроводена от изисквания относно видовете сертификати или форми на документални доказателства, ако има такива, които трябва да бъдат представени, се съдържа в съответното обявление или в документацията за обществената поръчка, посочена в обявлението.
Само при ограничени процедури, състезателни процедури с договаряне, процедури за състезателен диалог и партньорства за иновации:

Икономическият оператор декларира, че:

| Намаляване на броя | Отговор: |
|---|--|
| Той изпълнява целите и недискриминационните критерии или правила, които трябва да бъдат приложени, за да се ограничи броят на кандидатите по следния начин: В случай, че се изискват някои сертификати или други форми на документални доказателства, моля, посочете за всеки от тях, дали икономическият оператор разполага с изискваните документи: Ако някои от тези сертификати или форми на документални доказателства са на разположение в електронен формат ⁴⁴ , моля, посочете за всички от тях: | [.....] [...] <input type="checkbox"/> Да <input type="checkbox"/> Не ⁴⁵ (уеб адрес, орган или служба, издаващи документа, точно позоваване на документацията): [.....][.....][.....][.....] ⁴⁶ |

Част VI: Заключителни положения

Долуподписаният декларира, че информацията, посочена в части II – V по-горе, е вярна и точна, и че е представена с ясното разбиране на последствията при представяне на неверни данни.

Долуподписаният официално декларира, че е в състояние при поискване и без забава да представи указаните сертификати и други форми на документални доказателства, освен в случаите, когато:

⁴⁴ Моля, посочете ясно към кой документ се отнася отговорът.

⁴⁵ Моля да се повтори толкова пъти, колкото е необходимо.

⁴⁶ Моля да се повтори толкова пъти, колкото е необходимо.

а) възлагащият орган или възложителят може да получи придружаващите документи чрез пряк достъп до съответната национална база данни във всяка държава членка, която е достъпна безплатно⁴⁷; или

б) считано от 18 октомври 2018 г. най-късно⁴⁸, възлагащият орган или възложителят вече притежава съответната документация.

Долуподписаният дава официално съгласие [посочете възлагащия орган или възложителя съгласно част I, раздел A] да получи достъп до документите, подкрепящи информацията, която е предоставена в [посочете съответната част, раздел/ точка/и] от настоящия Единен европейски документ за обществени поръчки за целите на [посочете процедурата за възлагане на обществена поръчка: (кратко описание, препратка към публикацията в Официален вестник на Европейския съюз, референтен номер)].

Дата, място и, когато се изисква или е необходимо, подпис(и): [.....]

⁴⁷ При условие, че икономическият оператор е предоставил необходимата информация (уеб адрес, орган или служба, издаващи документа, точно позоваване на документацията), която позволява на възлагащия орган или на възложителя да го направи. Когато се изисква, това трябва да бъде съпроводено от съответното съгласие за достъп.

⁴⁸ В зависимост от националните разпоредби за прилагането на член 59, параграф 5, втора алинея от Директива 2014/24/ЕС

ДЕКЛАРАЦИЯ

по чл. 39, ал. 3, т. 1, б. в) от ППЗОП

от участник в обществена поръчка с предмет:

“ Доставка на чукове за въглищни мелници тип N440.41V ”

(D E C L A R A T I O N**as per Art. 39, para. 3, section 1, letter “в“ of****Rules for the implementation of the Public Procurement Law**

by a participant in a procurement procedure with subject:

“Supply of primary beaters for coal mills type N440.41V”

Долуподписаният/ната (The undersigned) _____

с ЕГН (of Personal (EGN) No.) _____, притежаващ лична карта № (Holder of ID card No.) _____, издадена на (issued on) _____ от МВР, гр. (by the Ministry of Interior – city) _____, адрес: (address:) _____

_____, представляващ (representing) _____ в качеството си на (in my capacity as) _____ със седалище

(of headquarters at) _____ и адрес на управление: (and registered office at) _____,

тел./факс: (phone/fax:) _____, вписано в търговския регистър към Агенцията по вписванията с ЕИК № (entered into the Trade Register with the Registry Agency under UIC (ЕИК) No.) _____, ИН по ЗДДС № (VAT Registration No.) _____

ДЕКЛАРИРАМ, ЧЕ:**(HEREBY DECLARE THAT:)**

Съгласен съм с клаузите в приложения проект на договор.

(I accept the clauses in the draft contract attached to the documentation.)

Дата: (Date:) _____

Декларатор: (Declarer:) _____

Забележка: Декларацията се подписва от лицето/лицата, представляващи участника (по чл. 40, ал. 2 от ППЗОП) и се представя в оригинал.

(Note: The declaration shall be signed by the person/persons representing the candidate (under Art. 40, para. 2 of Rules) and shall be presented in the original.)

ОБРАЗЕЦ НА РАМКОВО СПОРАЗУМЕНИЕ**FRAMEWORK AGREEMENT TEMPLATE**

**№ [попълва се номер, определен от
ВЪЗЛОЖИТЕЛЯ]**

**№ [[insert a number as specified by the
Contracting Entity]**

Днес, [дата на сключване на рамковото споразумение във формат дд.мм.гггг], в [място на сключване на рамковото споразумение], между:

Made on this..... [Framework agreement signing date in the format dd.mm.yyyy] in [place where Contract was signed], by and between:

„Ей И Ес – ЗС Марица Изток I“ ЕООД, еднолично дружество с ограничена отговорност вписано в Търговския регистър към Агенцията по вписванията с ЕИК 123533834, със седалище и адрес на управление: град Гълъбово 6280, община Гълъбово, област Стара Загора, България, представлявано от Тодор Благов Бележков, в качеството му на Управител (дружество наричано по-долу за краткост **ВЪЗЛОЖИТЕЛ**), от една страна,

"AES - ЗС Maritza East I" EOOD, a one-person private limited company registered in the Commercial Register with the Registry Agency under UIC 123533834, having its headquarters and registered office at the town of Galabovo 6280, Galabovo Municipality, Galabovo 6280, Stara Zagora region, Bulgaria, represented by Todor Blagov Belezchkov in his capacity as Plant Manager (a Company hereinafter referred to as **"the Contracting Entity"**) on the one hand,

and

и

1. [Наименование на ИЗПЪЛНИТЕЛЯ], [с адрес: [адрес на ИЗПЪЛНИТЕЛЯ] / със седалище и адрес на управление: [седалище и адрес на управление на ИЗПЪЛНИТЕЛЯ] [да се попълни приложимото според случая], [ЕИК / код по Регистър БУЛСТАТ / регистрационен номер или друг идентификационен код (ако ИЗПЪЛНИТЕЛЯТ е лице, установено в друга държава членка на ЕС или трета страна) [...] [и ДДС номер [...]] [да се попълни приложимото според случая], представляван/а/о от [имена на лицето или лицата, представляващи ИЗПЪЛНИТЕЛЯ], в качеството на [длъжност/и на лицето или лицата, представляващи ИЗПЪЛНИТЕЛЯ], [съгласно [документ или акт, от който произтичат правомощията на лицето или лицата, представляващи ИЗПЪЛНИТЕЛЯ – ако е приложимо]],

1. [Name of CONTRACTOR], [of address at [CONTRACTOR's address]/, having its headquarters and registered office at [CONTRACTOR's headquarters and registered office] [complete as appropriate], [UIC/code as per BULSTAT Register/registration number or any other identification code (if the CONTRACTOR is a person established in other EU Member State or a third party) [...]] [and VAT number [...]] [complete as appropriate], represented by [names of the person(s) that represent(s) the CONTRACTOR], [according to [an authorization document or act of the person(s) that represent(s) the CONTRACTOR – if applicable]],

от друга страна, наричани за краткост **ИЗПЪЛНИТЕЛ**, от друга страна,

hereinafter referred to as "the **CONTRACTORS**") on the other hand,

(ВЪЗЛОЖИТЕЛЯТ и ИЗПЪЛНИТЕЛЯТ наричани заедно **„Страните“**, а всеки от тях

("THE CONTRACTING ENTITY" and "THE CONTRACTOR" hereinafter referred to

поотделно „Страна“);

на основание чл. 81 ал. 1 от Закона за обществените поръчки („ЗОП“) и [посочват се наименованието, номер и дата на акта на ВЪЗЛОЖИТЕЛЯ за избор на изпълнители] на ВЪЗЛОЖИТЕЛЯ за определяне на ИЗПЪЛНИТЕЛ на рамково споразумение с предмет: “

се сключи това рамково споразумение („споразумението“) за следното:

ПРЕДМЕТ НА РАМКОВОТО СПОРАЗУМЕНИЕ

Чл. 1. ВЪЗЛОЖИТЕЛЯТ възлага, а ИЗПЪЛНИТЕЛЯТ приема да извършва доставка на чукове за въглищни мелници, наричани за краткост "стока", в обем, номенклатура, технически данни и единични цени, съгласно Приложение № 1 - Техническа спецификация, Приложение № 2 – Техническо предложение на ИЗПЪЛНИТЕЛЯ и Приложение № 3 – Ценово предложение на ИЗПЪЛНИТЕЛЯ – неразделна част от настоящото рамково споразумение.

Чл. 2. Предвидените в Ценово предложение на ИЗПЪЛНИТЕЛЯ единични цени са ориентировъчни.

Чл. 3. Договори за възлагане на обществена поръчка ще бъдат сключвани, въз основа на настоящото споразумение след допълване на офертата съгласно чл. 82 ал.2 от ЗОП.

ЦЕНИ И НАЧИН НА ПЛАЩАНЕ

Чл. 4. Размерът, редът и условията на заплащане на доставките по всеки договор, сключен въз основа на настоящото споразумение, подлежат на детайлно уреждане във всеки конкретен договор.

Чл. 5. За срока на първата година от влизането в действие на рамковото споразумение ИЗПЪЛНИТЕЛЯТ е задължен при допълването на офертата си да не предлага по-високи единични цени за артикули

collectively as "the Parties" and each individually "the Party");

pursuant to Art. 81 para. 1 of the Public Procurement Act ("PPA") and [insert name, number and date of CONTRACTING ENTITY's decision to select a Contractor] of the CONTRACTING ENTITY for selecting a CONTRACTOR under a framework agreement with the subject: „.....

the Parties signed this framework agreement ("the agreement") as follows:

SUBJECT MATTER OF THE AGREEMENT

Art. 1. The CONTRACTING ENTITY assigns and the CONTRACTOR agrees to perform the delivery of primary beaters, called shortly "article" according to the volume, nomenclature, technical data and unit prices as per Appendix № 1 - Technical specification, Appendix № 2 - CONTRACTOR's Technical proposal and Appendix № 3 – CONTRACTOR's price proposal – integral part of the present framework agreement.

Art. 2. The unit prices foreseen in the CONTRACTOR's price proposal are tentative.

Art. 3. Contracts to award a public procurement order shall be made based on the present agreement after making additions to the offer pursuant to art.82, para 2 of PPA.

PRICES AND TERMS OF PAYMENT

Art. 4. The price, conditions and terms of payment of the deliveries for each contract made based on the present agreement are subject to detailed settlement in each specific contract.

Art. 5. Within the first year from the date of coming into effect of the framework agreement the CONTRACTOR is obliged when making additions to its offer not to offer higher unit prices for articles than the ones proposed in its offer when

от предложените в офертата му по процедурата за сключване на рамково споразумение.

participating in the internal competitive selection as per the procedure for making a framework agreement.

СРОК НА РАМКОВОТО СПОРАЗУМЕНИЕ

TERM OF THE FRAMEWORK AGREEMENT

Чл. 6. Споразумението влиза в сила на посочената в началото му дата, на която е подписано от Страните и е със срок на действие 5 (пет) години.

Art. 6. This agreement shall come into effect on the date first before written on which the Parties have executed it and it shall be in effect for 5 years.

Чл. 7. Сроковете за изпълнение на конкретните доставки ще се определят в сключените договори за възлагане на обществени поръчки, на база на предложеното от ИЗПЪЛНИТЕЛЯТ техническо предложение.

Art. 7. The completion time of the specific supplies shall be fixed in the contracts made for awarding public procurements based on the CONTRACTOR's technical proposals.

Чл. 8. Срокът на договорите, сключвани въз основа на рамковото споразумение се определя в поканата за допълване на оферта.

Art. 8. The term of the contracts made based on the framework agreement shall be fixed in the invitation to make additions to the offer.

МЯСТО НА ИЗПЪЛНЕНИЕ

LOCATION OF PERFORMANCE

Чл. 9. Мястото на изпълнение на договорите за възлагане на обществени поръчки е област Стара Загора, община Гълъбово, гр. Гълъбово 6280, ТЕЦ „Ей И Ес Гълъбово“.

Art. 9. The location of Contract performance is Stara Zagora region, Galabovo Municipality, Galabovo 6280, TPP "AES Galabovo".

ПОКАНА ЗА ДОПЪЛВАНЕ НА ОФЕРТА ВЪЗ ОСНОВА НА СКЛЮЧЕНОТО РАМКОВО СПОРАЗУМЕНИЕ

INVITATION TO MAKE ADDITIONS TO AN OFFER BASED ON THE MADE FRAMEWORK AGREEMENT

Чл. 10. За сключване на договори въз основа на рамково споразумение, ВЪЗЛОЖИТЕЛЯТ отправя покана до ИЗПЪЛНИТЕЛЯТ по рамковото споразумение чрез електронната платформа Negometrix, като определя срок за представяне на оферти.

Art. 10. To make contracts based on the framework agreement the CONTRACTING ENTITY sends an invitation to the CONTRACTOR in the framework agreement through the electronic platform Negometrix and fixes a deadline for presenting offers.

Чл. 11. В поканата за допълване на оферта, ВЪЗЛОЖИТЕЛЯТ посочва като минимум: предмет на поръчката, срок и място за изпълнение на поръчката, обща прогнозна стойност на поръчката, изисквания към офертата, срок за представяне на офертата в отговор на поканата и срок за отваряне на офертата. Към поканата се прилага проект на договор. В поканата ВЪЗЛОЖИТЕЛЯТ може да посочи и други изисквания, които има към

Art. 11. In the invitation to present offers the CONTRACTING ENTITY indicates minimum the following: subject matter of the order, place and terms for performance of the order, total anticipated price of the order, requirements to the offer, term for presenting the offer in response to the invitation and term for opening the offer. Draft contract is attached to the invitation. The CONTRACTING ENTITY may also include in the offer other requirements which he may have related to the

изпълнението на конкретната поръчка.

Чл. 12. С поканата ВЪЗЛОЖИТЕЛЯТ изисква от ИЗПЪЛНИТЕЛЯТ по рамковото споразумение, да представи оферта с конкретно ценово предложение и срок за изпълнение, в съответствие с изискванията, посочени в поканата по чл.12.

Чл. 13. ИЗПЪЛНИТЕЛЯТ по рамковото споразумение участва със същия ЕЕДОП, който е подал при участието си в договаряне без предварителна покана за участие и не подава нов такъв, освен ако не е настъпила съществена промяна в обстоятелствата, посочени в ЕЕДОП при проведеното договаряне без предварителна покана.

Чл. 14. Страните ще проведат преговори за определяне на клаузите на конкретните договори за възлагане на обществени поръчки. Възложителят има право да договаря допълнителни условия и отстъпки, освен посочените в ценово предложение - Приложение № 3 към настоящото рамково споразумение.

Чл. 15. ВЪЗЛОЖИТЕЛЯТ има право да откаже да сключи договор въз основа на рамково споразумение, в случай че ИЗПЪЛНИТЕЛЯТ предложи цени, които са необосновано високи и не отговарят на пазарните условия към момента на сключването му.

ПРАВА И ЗАДЪЛЖЕНИЯ НА СТРАНИТЕ

Чл. 16. Изброяването на конкретни права и задължения на Страните в този раздел от Споразумението е неизчерпателно и не засяга действието на други клаузи или от приложимото право, предвиждащи права и/или задължения, на която и да е от Страните.

Общи права и задължения на ИЗПЪЛНИТЕЛЯ

Чл. 17. ИЗПЪЛНИТЕЛЯТ има право да иска и да получава от ВЪЗЛОЖИТЕЛЯ необходимото съдействие за изпълнение на

performance of the specific order.

Art. 12. With the invitation the CONTRACTING ENTITY requires from the framework agreement CONTRACTOR to present an offer with specific price offers and timeframe for completion according to the requirements indicated in the invitation as per. Art.12.

Art. 13. The framework agreement CONTRACTOR participates with the same UEDPP submitted during its participation in the negotiations without a prior invitation to participation and it shall not issue a new one if there hasn't been any substantial change in the circumstances indicated in the UEDPP during the carried out negotiations without a prior invitation.

Art. 14. The parties will negotiate to determine the clauses of specific procurement contracts. The Contracting Entity has the right to negotiate additional terms and concessions other than those specified in the Pricelist - Appendix 3 attached to this framework agreement.

Art. 15. The CONTRACTING ENTITY has the right to refuse to make a contract based on a framework agreement if the CONTRACTOR offers prices which are unreasonably high and do not meet market conditions at the time of conclusion.

RIGHTS AND OBLIGATIONS OF THE PARTIES

Art. 16. Listing of the specific rights and obligations of the Parties in this chapter of the Agreement is not exhaustive and shall not affect any other provisions hereunder or the applicable law providing rights and/or obligations of either Party

General rights and obligation of the CONTRACTOR

Art. 17. The CONTRACTOR is entitled to request and obtain from the CONTRACTING ENTITY any assistance it needs to fulfill its

задълженията по това споразумение, както и всички необходими документи, информация и данни, пряко свързани или необходими за изпълнение на споразумението.

Чл. 18. ИЗПЪЛНИТЕЛЯТ се задължава за срока на действие на рамковото споразумение, както и за срока на действие на подписаните въз основа на рамковото споразумение договори:

1. Да извърши доставките качествено и в срок, съобразно условията, предвидени в конкретния договор за обществена поръчка, сключен въз основа на това споразумение;

2. Да подава оферта в отговор на всяка покана за сключване на договор за доставка, отправена до него от ВЪЗЛОЖИТЕЛЯ;

3. Да информира своевременно ВЪЗЛОЖИТЕЛЯ за всички пречки, възникващи в хода на изпълнението на работа, да предложи начин за отстраняването им, като може да поиска от ВЪЗЛОЖИТЕЛЯ указания и/или съдействие за отстраняването им;

4. Да изпълнява всички законосъобразни указания и изисквания на ВЪЗЛОЖИТЕЛЯ;

5. Да пази поверителна конфиденциалната информация, в съответствие с уговореното в чл. 32 до чл. 36 от споразумението;

6. Да уведомява ВЪЗЛОЖИТЕЛЯ в срок до 7 (седем) календарни дни при промяна на обстоятелства от значение за изпълнение на задълженията на ИЗПЪЛНИТЕЛЯ по настоящото споразумение.

Общи права и задължения на ВЪЗЛОЖИТЕЛЯ

Чл. 20. ВЪЗЛОЖИТЕЛЯТ има право:

1. Да изисква и да получава доставките в уговорените срокове, количество и качество, съгласно подписаните договори за обществени поръчки, сключени въз основа на това споразумение;

2. Да контролира изпълнението на поетите от ИЗПЪЛНИТЕЛЯ задължения, в т.ч. да иска и да получава информация от ИЗПЪЛНИТЕЛЯ през целия срок на рамковото споразумение, или да извършва проверки, при

obligations under this Agreement as well as all necessary documents, information and data directly related or required for the implementation of the Contract

Art. 18. The CONTRACTOR is obliged within the duration of the effect of the framework agreement as well as the period of effect of the contracts signed based on the framework agreement:

1. To provide the supplies within the agreed time frames and of quality in accordance with the conditions foreseen in the specific public procurement contract made based on this agreement;

2. To submit an offer in response to any invitation to make a contract for supply addressed to him by the CONTRACTING ENTITY;

3. To inform the CONTRACTING ENTITY in due course of any obstacles arising during the implementation of the work, to suggest a way to remedy them or to approach the CONTRACTING ENTITY for guidance and/or assistance for their remedy;

4. To fulfill all lawful instructions and requirements of the CONTRACTING ENTITY;

5. To keep secret any confidential information as provided for in Art. 32 to Art. 36 hereof;

6. To notify the CONTRACTING ENTITY within 7 (seven) calendar days in case of change of circumstances relevant to fulfill the obligations of the CONTRACTOR under this Agreement;

General rights and obligation of the CONTRACTING ENTITY

Art. 20. The CONTRACTING ENTITY is entitled to:

1. To request and obtain the supplies within the timeframes, quantities and of quality as agreed in the public procurement contracts made based on this agreement;

2. To supervise the way the CONTRACTOR fulfills its obligations as well as ask for and obtain information from the CONTRACTOR during the entire term of the framework agreement, or to carry out inspections in the location where the Contract

необходимост и на мястото на изпълнение, но без с това да пречи на изпълнението на конкретните договори за обществена поръчка.

Чл. 21. ВЪЗЛОЖИТЕЛЯТ се задължава:

1. Да изпраща покани до ИЗПЪЛНИТЕЛЯ по настоящето споразумение за представяне на оферта;

2. Да предостави и осигури достъп на ИЗПЪЛНИТЕЛЯ до информацията, необходима за извършването на доставките, предмет на споразумението, при спазване на относимите изисквания или ограничения съгласно приложимото право;

3. Да пази поверителна конфиденциалната информация, в съответствие с уговореното в чл. 32 до чл. 36 от споразумението;

4. Да оказва съдействие на ИЗПЪЛНИТЕЛЯ във връзка с изпълнението на това споразумение, включително и за отстраняване на възникнали пречки пред изпълнението, когато ИЗПЪЛНИТЕЛЯТ поиска това.

САНКЦИИ ПРИ НЕИЗПЪЛНЕНИЕ

Чл. 22. За неподаване на оферта в отговор на покана на ВЪЗЛОЖИТЕЛЯ, ИЗПЪЛНИТЕЛЯТ дължи неустойка в размер на 1% от прогнозната стойност на конкретния договор за обществена поръчка.

ПРЕКРАТЯВАНЕ И РАЗВАЛЯНЕ НА РАМКОВОТО СПОРАЗУМЕНИЕ

Чл. 23. Двете страни имат право да прекратят рамковото споразумение по взаимно съгласие изразено в двустранен протокол.

Чл. 24. Всяка от страните може да поиска прекратяване на споразумението с 30 (тридесет) дневно писмено предизвестие, отправено до другата страна.

Чл. 25. Споразумението може да бъде прекратено по искане на всяка от двете страни при настъпване на обстоятелства по чл. 39 от настоящото рамково споразумение. В този

is performed as necessary but not to interfere with the performance of the specific public procurement contracts;

Art. 21. The CONTRACTING ENTITY undertakes

1. To send invitations to the CONTRACTOR under this agreement to submit an offer;

2. To provide and ensure to the CONTRACTOR access to the information necessary for the provision of the supplies covered by the agreement, subject to the relevant requirements or restrictions under the applicable law;

3. To keep secret any Confidential information as provided for in Art. 32 to Art.36 hereof;

4. To assist the CONTRACTOR in connection with the execution of this agreement, including the elimination of obstacles for such execution following a request by the CONTRACTOR;

PENALTIES IN CASE OF DEFAULT

Art. 22. For not submitting an offer in response to the CONTRACTING ENTITY's invitation the CONTRACTOR shall pay a penalty amounting to 1% of the anticipated price of the specific public procurement contract.

TERMINATION AND CANCELLATION OF THE FRAMEWORK AGREEMENT

Art. 23. Both parties have the right to terminate the framework agreement by mutual consent written in two copies.

Art. 24. Either party may request termination of the agreement with 30 (thirty) day prior written notice addressed to the other party.

Art. 25. The agreement may be terminated at the request of either of the two parties upon occurrence of circumstances under Art. 39. In this case, the Parties shall sign a two-party protocol to

случай страните подписват двустранен протокол за оформяне на отношенията между тях.

Чл. 26. Споразумението може да бъде развалено чрез 15 (петнадесет) дневно писмено предизвестие от изправната страна до неизправната в случай на неизпълнение на поетите със споразумението задължения.

Чл. 27. ВЪЗЛОЖИТЕЛЯТ може да прекрати споразумението, ако в резултат на непредвидени обстоятелства, не е в състояние да изпълни своите задължения.

Чл. 28. Настоящото споразумение може да се прекрати едностранно от ВЪЗЛОЖИТЕЛЯ във всеки един момент с изпращане на 10 (десет) дневно писмено предизвестие до ИЗПЪЛНИТЕЛЯ, в което се определя дали рамковото споразумение ще бъде прекратено частично или изцяло и дата, от която прекратяването влиза в сила.

ОБЩИ РАЗПОРЕДБИ

Дефинирани понятия и тълкуване

Чл. 29. Освен ако са дефинирани изрично по друг начин в това споразумение, използваните в него понятия имат значението, дадено им в ЗОП, съответно в легалните дефиниции в Допълнителните разпоредби на ЗОП или, ако няма такива за някои понятия – според значението, което им се придава в основните разпоредби на ЗОП.

Чл. 30. При противоречие между различни разпоредби или условия, съдържащи се в споразумението и Приложенията, се прилагат следните правила:

- Рамковото споразумение, подписано от страните;
- Техническа спецификация на ВЪЗЛОЖИТЕЛЯ;
- Техническо предложение на ИЗПЪЛНИТЕЛЯ;
- Ценово предложение на ИЗПЪЛНИТЕЛЯ.

Спазване на приложими норми

establish the relationship between them.

Art. 26. The agreement may be terminated by 15 (fifteen) days prior written notice from the non-default party to the default party in the event of non-performance of the obligations assumed by the agreement.

Art. 27. The CONTRACTING ENTITY may terminate the agreement if, as a result of unforeseen circumstances, it is unable to fulfill its obligations.

Art. 28. This agreement may be terminated unilaterally by the CONTRACTING AUTHORITY at any time by sending a ten (10) day prior written notice to the CONTRACTOR to determine whether the framework agreement will be terminated in part or in full and the date from which the termination takes effect.

GENERAL PROVISIONS

Definitions of terms and their interpretation

Art. 29. Unless expressly defined otherwise in this agreement, the terms used therein shall have the meaning given to them in the PPA, respectively, the legal definitions in the Additional provisions of PPA or, if there are missing definitions of any terms - the meaning, given to them in the provisions of the Public Procurement Act.

Art. 30. In case of contradiction between the various provisions and conditions contained in the agreement and its Appendixes, the following rules shall apply:

- Framework agreement signed by the parties;
- CONTRACTING ENTITY's technical specification;
- CONTRACTOR's technical proposal;
- CONTRACTOR's price proposal.

Compliance with applicable regulations

Чл. 31. При изпълнението на рамковото споразумение, ИЗПЪЛНИТЕЛЯТ е длъжен да спазва всички приложими нормативни актове, разпоредби, стандарти и други изисквания, свързани с предмета на споразумението, и в частност, всички приложими правила и изисквания, свързани с опазване на околната среда, социалното и трудовото право, приложими колективни споразумения и/или разпоредби на международното екологично, социално и трудово право, съгласно Приложение № 10 към чл. 115 от ЗОП.

Конфиденциалност

Чл. 32. Всяка от Страните по това рамково споразумение се задължава да пази в поверителност и да не разкрива или разпространява информация за другата Страна, станала ѝ известна при или по повод изпълнението на споразумението („**Конфиденциална информация**“). Конфиденциална информация включва, без да се ограничава до: обстоятелства, свързани с търговската дейност, техническите процеси, проекти или финанси на Страните, както и ноу-хау, изобретения, полезни модели или други права от подобен характер, свързани с изпълнението на споразумението.

Чл. 33. Конфиденциална информация може да бъде разкривана само след предварително писмено одобрение от другата Страна, като това съгласие не може да бъде отказано безпричинно.

Чл. 34. Не се счита за нарушение на задълженията за неразкриване на Конфиденциална информация, когато:

1. Информацията е станала или става публично достъпна, без нарушаване на това споразумение от която и да е от Страните;
 2. Информацията се изисква по силата на закон, приложим спрямо която и да е от Страните; или
 3. Предоставянето на информацията се изисква от регулаторен или друг компетентен орган и съответната Страна е длъжна да изпълни такова изискване;
- В случаите по чл. 33 и чл. 34 Страната, която следва да предостави информацията, уведомява незабавно другата Страна по

Art. 31. While implementing the agreement, the Contractor shall observe all applicable laws, regulations, standards and other requirements related to the subject matter of the agreement and in particular all applicable rules and requirements relating to the environmental, social and labor law, applicable collective agreements and/or provisions of the international environmental, social and labor law in accordance with Appendix 10 attached to Art. 115 of the PPA.

Confidentiality

Art. 32. Each of the Parties hereto shall keep confidential and not disclose or disseminate any information about the other Party that have become known to it while executing the Contract or in connection with it ("**Confidential Information**"). The Confidential information shall include, but not limited to: information relating to the business, technical processes, projects and finances of the Parties, as well as know-how, inventions, utility models or other rights of a similar nature relating to the implementation of the agreement.

Art. 33. Confidential information may only be disclosed with the prior written approval of the other Party, which consent shall not be unreasonably withheld.

Art. 34. Disclosure of Confidential information shall not be deemed to be a violation of the obligations provided that

1. The information has been or has become publicly available without any breach of this Contract by either Party;;
 2. The information has been requested pursuant to a law equally binding for both Parties; or
 3. Provision of the information has been requested by a regulatory or any other competent authority and the Party shall comply with such a request;
- In the cases under art.33 and art.34, the Party that shall provide the information shall immediately notify the other Party of the agreement.

споразумението.

Чл. 35. Задълженията по тази клауза се отнасят до ИЗПЪЛНИТЕЛЯ, всички негови поделения, контролирани от него фирми и организации, всички негови служители и наети от него физически или юридически лица, като ИЗПЪЛНИТЕЛЯТ отговаря за изпълнението на тези задължения от страна на такива лица.

Чл. 36. Задълженията, свързани с неразкриване на Конфиденциалната информация остават в сила и след прекратяване на споразумението на каквото и да е основание.

Публични изявления

Чл. 37. ИЗПЪЛНИТЕЛЯТ няма право да дава публични изявления и съобщения, да разкрива или разгласява каквато и да е информация, която е получил във връзка с извършване на доставките, предмет на това споразумение, независимо дали е въз основа на данни и материали на ВЪЗЛОЖИТЕЛЯ или на резултати от работата на ИЗПЪЛНИТЕЛЯ, без предварителното писмено съгласие на ВЪЗЛОЖИТЕЛЯ, което съгласие няма да бъде безпричинно отказано или забавено.

Изменения

Чл. 38. Това рамково споразумение може да бъде изменяно само с допълнителни споразумения, изготвени в писмена форма и подписани от двете Страни, в съответствие с изискванията и ограниченията на ЗОП.

Непреодолима сила

Чл. 39. Някоя от Страните по това споразумение не отговаря за неизпълнение, причинено от непреодолима сила. За целите на това споразумение, „непреодолима сила“ има значението на това понятие по смисъла на чл.306, ал.2 от Търговския закон.

Чл. 40. Не може да се позовава на непреодолима сила Страна, която е била в забава към момента на настъпване на обстоятелството, съставляващо непреодолима сила.

Art. 35. The obligations under this clause shall apply to the CONTRACTOR, all its divisions, all companies and organizations under its control, all its employees and physical or legal entities hired by it, and the CONTRACTOR shall ensure that such persons fulfill these obligations.

Art. 36. The obligations related to non-disclosure of Confidential Information shall remain in force after termination of the agreement on any ground whatsoever.

Public statements

Art. 37. The CONTRACTOR shall not make any public statements and press releases, shall not disclose or disseminate any information obtained in connection with the provision of the supplies hereunder, no matter whether obtained from data and materials of the CONTRACTING ENTITY or resulting from the performance of the CONTRACTOR without the prior written consent of the CONTRACTING ENTITY, which consent shall not be unreasonably withheld or delayed.

Amendments

Art. 38. This framework agreement may only be amended by addendums made in writing and signed by both Parties in accordance with the requirements and limitations of the PPA.

Force majeure

Art. 39. None of the Parties hereunder shall be responsible for default caused by force majeure. For the purposes of this agreement, "Force Majeure" shall have the meaning given to that term in Art. 306, para. 2 of the Commercial Act.

Art. 40. A Party which has been in default at the time of force majeure occurrence may not refer to force majeure

Чл. 41. Страната, която не може да изпълни задължението си поради непреодолима сила, е длъжна да предприеме всички действия с грижата на добър стопанин, за да намали до минимум понесените вреди и загуби, както и да уведоми писмено другата страна в срок до 3 дни от настъпването на непреодолимата сила, като посочи в какво се състои непреодолимата сила и възможните последици от нея за изпълнението на споразумението. При неуведомяване се дължи обезщетение за настъпилите от това вреди.

Нищожност на отделни клаузи

Чл. 42. В случай, че някоя от клаузите на това споразумение е недействителна или неприложима, това не засяга останалите клаузи. Недействителната или неприложима клауза се замества от повелителна правна норма, ако има такава.

Уведомления

Чл. 43. Всички уведомления между Страните във връзка с това споразумение се извършват в писмена форма и могат да се предават лично или чрез препоръчано писмо, по куриер, по факс, електронна поща.

Чл. 44. За целите на това споразумение данните и лицата за контакт на Страните са, както следва:

За ВЪЗЛОЖИТЕЛЯ:

1. По технически въпроси:

Име: [●]

Телефонен номер: [+]

E-mail: [●]

2. По търговски и договорни въпроси:

Име: [●]

Телефонен номер: [+]

E-mail: [●]

За ИЗПЪЛНИТЕЛИТЕ:

ИЗПЪЛНИТЕЛ 1:

Адрес за кореспонденция:

Тел.:

Факс:

e-mail:

Лице за контакт:

Art. 41. A Party that cannot fulfill its obligation due to force majeure shall undertake any possible measures with due diligence to minimize the damage and losses, and shall notify the other Party in writing within three days of the force majeure occurrence, giving a description of the force majeure and the possible consequences thereof for the execution of the agreement. If it fails to notify the other Party, the latter may claim compensation for suffered damages.

Invalid clauses

Art. 42. In the event that a clause of this agreement is rendered invalid or unenforceable, it shall not affect the remaining clauses. The invalid or unenforceable provision shall be replaced with an imperative legal provision, if any.

Notices

Art. 43. Any notices between the Parties in connection with this agreement shall be made in writing and may be delivered in person or by registered mail, courier, fax, e-mail.

Art. 44. For the purposes of this agreement, the contact persons of the Parties and their details are as follows:

For the CONTRACTING ENTITY:

1. Technical matters:

Name: [●]

Telephone number: [+]

E-mail: [●]

2. Commercial and contract matters:

Name: [●]

Telephone number: [+]

E-mail: [●]

For the CONTRACTORS:

CONTRACTOR 1:

Mailing address:

Telephone:

Fax:

E-mail:

Contact person:

Чл. 45. За дата на уведомлението се счита:

1. датата на предаването – при лично предаване на уведомлението;
2. Датата на пощенското клеймо на обратната разписка – при изпращане по пощата;
3. Датата на доставка, отбелязана върху куриерската разписка – при изпращане по куриер;
4. Датата на приемането – при изпращане по факс;
5. Датата на получаване – при изпращане по електронна поща.

Чл. 46. Всяка кореспонденция между Страните ще се счита за валидна, ако е изпратена на посочените по-горе адреси (в т.ч. електронни), чрез посочените по-горе средства за комуникация и на посочените лица за контакт. При промяна на посочените адреси, телефони и други данни за контакт, съответната Страна е длъжна да уведоми другата в писмен вид в срок до 3 (три) дни от настъпване на промяната. При неизпълнение на това задължение всяко уведомление ще се счита за валидно връчено, ако е изпратено на посочените по-горе адреси, чрез описаните средства за комуникация и на посочените лица за контакт.

Чл. 47. При преобразуване без прекратяване, промяна на наименованието, правноорганизационната форма, седалището, адреса на управление, предмета на дейност, срока на съществуване, органите на управление и представителство на ИЗПЪЛНИТЕЛЯ, същият се задължава да уведоми ВЪЗЛОЖИТЕЛЯ за промяната в срок до 3 (три) дни от вписването ѝ в съответния регистър.

Език

Чл. 48. (1) Това споразумение се сключва на български език.

(2) Приложимият език е задължителен за използване при съставяне на всякакви документи, свързани с изпълнението на споразумението, в т.ч. уведомления,

Art. 45. The date of notification shall be:

1. The date of delivery – if the notice is delivered in person;
2. The date of the postmark on the acknowledgment of receipt – if the notice is sent by mail;
3. The delivery date marked on the delivery receipt – if the notice is sent via courier;
4. The date of reception – if the notice is sent by fax;
5. The date of receipt - the notice is sent by e-mail.

Art. 46. All the communication between the Parties shall be deemed valid if sent to the above address (including electronic addresses) via the above-mentioned communication means and to the above contact persons. When changing the addresses, phone numbers and other contact details, the Party shall notify the other one in writing within three (3) days of the occurrence. If this obligation is not observed, a notice shall be deemed as properly delivered if sent to the above addresses via the above means of communication and contact persons.

Art. 47. If the CONTRACTOR undergoes a transformation with no termination, change of name, legal form, registered office, address, scope of activities, duration, management bodies and representation of the CONTRACTOR, the latter shall inform the CONTRACTING ENTITY about that change within 3 (three) days from its entry in the register.

Language

Art. 48. (1) This Contract is executed in Bulgarian.

(2) The applicable language shall be mandatory for use in the preparation of any documents related to the implementation of the agreement, including notices, minutes, reports, etc.,

протоколи, отчети и др., както и при провеждането на работни срещи. Всички разходи за превод, ако бъдат необходими за ИЗПЪЛНИТЕЛЯ или негови представители или служители, са за сметка на ИЗПЪЛНИТЕЛЯ.

Приложимо право

Чл. 49. Това споразумение, в т.ч. Приложенията към него, както и всички произтичащи или свързани с него споразумения, и всички свързани с тях права и задължения, ще бъдат подчинени на и ще се тълкуват съгласно българското право.

Разрешаване на спорове

Чл. 50. Всички спорове, породени от това споразумение или отнасящи се до него, включително споровете, породени или отнасящи се до неговото тълкуване, недействителност, изпълнение или прекратяване, както и споровете за попълване на празноти в споразумението или приспособяването му към нововъзникнали обстоятелства, ще се уреждат между Страните чрез преговори, а при непостигане на съгласие – спорът ще се отнася за решаване от компетентния български съд.

Приложения:

Чл. 51. Към това споразумение се прилагат и са неразделна част от него следните приложения:
Приложение № 1 – Техническа спецификация;
Приложение № 2 – Технически предложения на ИЗПЪЛНИТЕЛИТЕ;
Приложение № 3 – Ценови предложения на ИЗПЪЛНИТЕЛИТЕ.

as well as when conducting toolbox meetings. All costs for translations, if necessary for the CONTRACTOR or its agents or employees, shall be at the expense of the CONTRACTOR.

Applicable law

Art. 49. This agreement, including the Appendixes thereto and any consequential or related agreements as well as any rights and obligations related to them shall be governed by and construed in accordance with the Bulgarian law.

Settlement of disputes

Art. 50. Any disputes arising out of this agreement or related to it, including disputes arising from or concerning its interpretation, invalidity, performance or termination, as well as disputes about filling gaps in the agreement or its adaptation to new circumstances shall be settled between the Parties through negotiations, and if no agreement is reached the dispute shall be referred for settlement by the competent Bulgarian court.

Appendixes:

Art. 51. The following appendixes are attached and form an inseparable part of this agreement:

Appendix № 1 – Technical specification;
Appendix № 2 – CONTRACTORS' technical proposals;
Appendix № 3 – CONTRACTORS' price offers.

ВЪЗЛОЖИТЕЛ:

ИЗПЪЛНИТЕЛ:

CONTRACTING ENTITY:

CONTRACTOR:

.....

.....

.....

.....



AES Гълъбово

ние сме енергията

Утвърдил:  Заличено съгласно чл.23 ал.2 от ЗЗЛД



/Тодор Бележков, Управител Ей И Ес-ЗС
Марица Изток 1 ЕООД /

Дата: 24.10.2017

Изготвил:

Одобрил:

Тодор Милков

 Заличено съгласно чл.23 ал.2 от ЗЗЛД 

ТЕХНИЧЕСКА СПЕЦИФИКАЦИЯ

Наименование:

Доставка на чукове за въглищни мелници тип N440.41V

Документ:

ME1-MP-TRM-0315

Местоположение на документа в Системата за контрол на документи MS Share Point на Ей И Ес Марица

Библиотека:

1.ТЕЦ/5.Инженеринг/11.Технически спецификации

| | | |
|---|---|------------------|
|  | Документ №: ME1-MP-TRM-0315 ТЕХНИЧЕСКА СПЕЦИФИКАЦИЯ | Дата: 24.10.2017 |
| | Доставка на чукове за въглищни мелници тип N440.41V | Страница: 2/4 |

Съдържание

| | |
|--|----------|
| 1. ПРЕДМЕТ НА ДОСТАВКАТА | 3 |
| 2. ТЕХНИЧЕСКИ ИЗИСКВАНИЯ | 3 |
| 3. СРОК ЗА ДОСТАВКА | 3 |
| 4. МЯСТО НА ДОСТАВКА | 3 |
| 5. ДОСТЪП ДО ЕЛЕКТРОЦЕНТРАЛАТА | 3 |
| 6. ОПАКОВАНЕ, ПАКЕТИРАНЕ И КОМПЛЕКТОВАНЕ | 4 |
| 7. ПРИЕМАНЕ НА СТОКИТЕ В СКЛАДА | 4 |
| 8. ПРОТОКОЛИ И РЕФЕРЕНТНИ ДОКУМЕНТИ ПРИ ДОСТАВКА .. | 4 |
| 9. ПРИЛОЖЕНИЯ | 4 |

| | | |
|---|---|------------------|
|  | Документ №: ME1-MP-TRM-0315 ТЕХНИЧЕСКА СПЕЦИФИКАЦИЯ | Дата: 24.10.2017 |
| | Доставка на чукове за въглищни мелници тип N440.41V | Страница: 3/4 |

1. ПРЕДМЕТ НА ДОСТАВКАТА

Настоящата техническа спецификация определя изискванията за изпълнение на доставка на оригинални чукове за въглищни мелници тип N440.41V съгласно одобрена проектна документация за нуждите на ТЕЦ Ей И Ес-ЗС Марица Изток I ЕООД.

2. ТЕХНИЧЕСКИ ИЗИСКВАНИЯ

2.1. Технически изисквания към доставката

Обхвата на доставката включва доставка на чукове по чертеж MTZ/12/B/HFC00—370/DD/023, който е неразделна част от техническата спецификация.

Необходимите количества чукове за мелещи вентилатори са предназначени за регулярна подмяна и допълване на наличните количества на съществуващите чукове.

Необходимите детайли трябва да са със същите технически характеристики, като тези на съществуващите чукове, както и от същия производител. Всяка промяна в тези изисквания ще доведе до несъвместимост и технически затруднения при експлоатацията на въглищните мелници поради придобиване на стока с различни технически характеристики.

Всички доставени резервни части, трябва да са оригинални, нови и неупотребявани и да бъдат придружени със Сертификат за качество и Декларация за съответствие от производителя.

Възложителят си запазва правото да купува и други изделия, влизащи в номенклатурата и продуктовата гама на доставчика. В такъв случай техническите изисквания и конкретните параметри ще бъдат предоставяни допълнително.

2.2. Технически изисквания към Изпълнителя

Изпълнителят трябва да е "MFL- Maschinenfabrik Liezen und Gießerei Ges.m.b.H.– официален производител на детайлите, предмет на доставка.

Доставките на съответните заявки се извършват с транспорт, осигурен от Изпълнителя за негова сметка до склада за резервни части в ТЕЦ Ей И Ес-ЗС Марица Изток I ЕООД.

3. СРОК

Срок на Рамковото споразумение пет (5) години.

4. МЯСТО НА ДОСТАВКА

ТЕЦ Ей И Ес-ЗС Марица Изток I ЕООД се намира до град Гълъбово, на приблизително 50 км югоизточно от град Стара Загора. Доставките се извършват с транспорт на Изпълнителя до склада, който се намира на територията на централата.

5. ДОСТЪП ДО ЕЛЕКТРОЦЕНТРАЛАТА

Работното време с доставчици на стоки в склад е всеки работен ден от понеделник до петък от 8:30 до 15:00 часа.

Доставчиците трябва да следват следните правила при доставка на стоки:

При доставката, доставчикът представя на входен портал на електроцентралата копие от поръчка за доставка или други документи, удостоверяващи, че стоките се доставят съгласно договор или поръчка на Ей И Ес-ЗС Марица Изток I ЕООД. Изготвя се временен пропуск от охранител на портала.

| | | |
|---|---|------------------|
|  | Документ №: ME1-MP-TRM-0315 ТЕХНИЧЕСКА СПЕЦИФИКАЦИЯ | Дата: 24.10.2017 |
| | Доставка на чукове за въглищни мелници тип N440.41V | Страница: 4/4 |

Водачите на МПС на територията на централата трябва да се движат, спират и паркират така, че по никакъв начин да не пречат на движението на другите превозни средства (пожарна, линейка, служебни автомобили) или хора.

Транспортните средства и техните водачи трябва да отговарят на нормативните изисквания за автомобилен превоз на опасни товари и всички други приложими нормативни актове, регламентиращи дейността по превоз на товари.

Водачите на транспортните средства, трябва да разполагат с лични предпазни средства (ЛПС), които са задължителни на територията на централата: каска, защитни обувки, предпазни очила, подходящо работно облекло, както и с допълнителни ЛПС съгласно Информационния лист за безопасност стоките, които транспортират.

Абсолютно се забранява внасянето на алкохол, наркотици или други психотропни вещества, както и достъпа на територията на централата на лица, употребили такива вещества.

Абсолютно се забранява внасянето на огнестрелно, газово и хладно оръжие, както и на взривоопасни материали.

6. ОПАКОВАНЕ, ПАКЕТИРАНЕ И КОМПЛЕКТОВАНЕ

Изпълнителят извършва опаковане, пакетиране или комплектуване на стоките съгласно изискванията за безопасно транспортиране и съхранение.

Доставените стоки трябва да бъдат пакетираны в Евро палети с етикет със знака на производителя и да съдържа описание на доставяните чукове, съответстващ на документацията (спецификацията) към договора за доставка.

7. ПРИЕМАНЕ НА СТОКИТЕ В СКЛАДА

При доставка на стоки Изпълнителят е длъжен за уведоми за датата и часа на доставката един ден преди датата на доставка в склад, с цел да бъде организирана необходимата техника за товаро-разтоварни дейности на стоките.

В случай че доставката не е придружена от всички необходими документи и сертификати, или има видими несъответствия в съответната заявка за доставка, доставката не се приема.

8. ПРОТОКОЛИ И РЕФЕРЕНТНИ ДОКУМЕНТИ ПРИ ДОСТАВКА

Всяка доставка трябва да бъде придружена от следните документи:

- Премо-предавателен протокол;
- Сертификат за качество;
- Декларация за съответствие и Сертификат за качество на използваните материали ;

9. ПРИЛОЖЕНИЯ

| Номер на документа | Наименование |
|---------------------------|--|
| MTZ/12/B/HFC00—370/DD/023 | Чертеж на чук за въглищна мелница тип N440.41V |

SECTION A-A

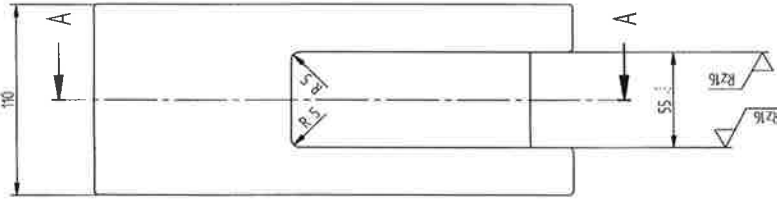
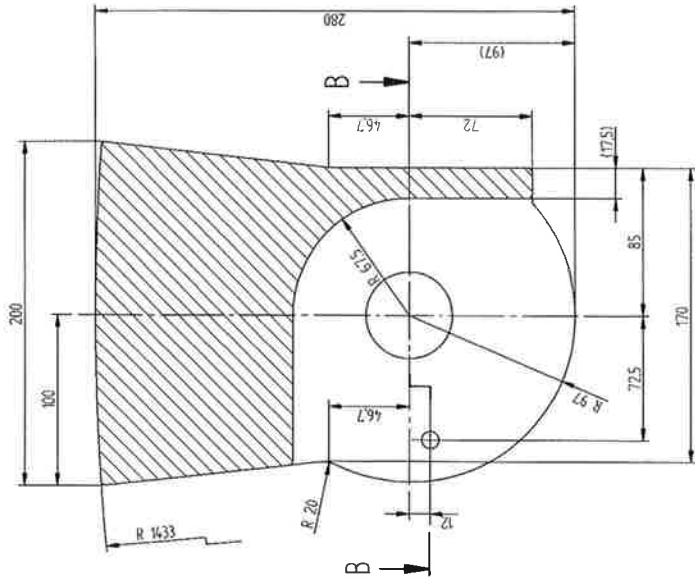

SECTION B-B

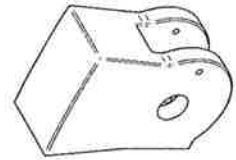
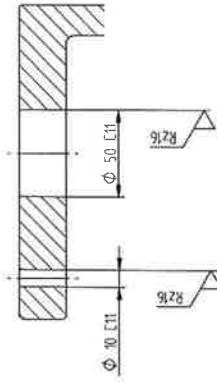

| | |
|--|--------------------------------------|
| Tolerances | Coatings : GTB 17 DIN 680, Bl. 1 + 2 |
| Welded fabrications : BF ISO 15920 | |
| All other dimensions : medium DIN ISO 2768 | |
| Surface symbols : DIN ISO 1302 | |
| Geometrical tolerancing : DIN ISO 1101 | |
| : Dimensions which are to be adhered to | |
| Freimastoleranzen | |
| Bauteile : GTB 17 DIN 680, Bl. 1 + 2 | |
| Schweißkonstruktionen : BF ISO 15920 | |
| alle übrigen Maße : mittel DIN ISO 2768 | |
| Oberflächenzeichen : DIN ISO 1302 | |
| Form- und Lagertoleranzen : DIN ISO 1101 | |
| : istmaße werden protokolliert | |



nicht bemessene Radien R = 2,5
not dimensioned radii R = 2,5

hierzu Stückliste Nr.
to this parts lists ALSTOM no

148115/00 370-2023

| Rev. | Revision Date | Created by | Checked by | Approved by | Description | Notes |
|------|---------------|------------|------------|-------------|---|-------|
| 2 | 01022007 | Pr1456 | Ruber | Ruber | Zapewaga usprawy / obróbki / zmiany symboliki / uwagi | |
| 1 | 122005 | | | | Изготовитель / материал / обработка / прим. замеч. | |

Maritza East I Power Station

Company (Фабрика/завод)



Space for stamp of Municipality of Galabovo
Место за печат на Община Габрово

Space for further stamps
Место за печат на надлежни организации

Area for stamp of EGE Control OOD (EGS)
Место за печат на ЕГЕ Контрол ООД (ЕГАС)

Main Contractor / Изпълнителна фирма
ALSTOM
Power Generation AG
Power Boiler GmbH

Partner of Main Contractor / Партньор на главния изпълнител

| | | | | |
|--|---|---|--|---------------------|
| Responsible Dept. Чл. в отдел | Created by Изготвил | Checked by Проверил | Approved by Одобрено | Formal Екземпляр |
| Scale Мащаб | Released / Released by Пуснат / Пуснат от | Class. no. (e.g. V00) Класификация | For Company Review & Approval За одобрение от Компанията | 12 |
| Drawn from / From which Изготвен от | Replaces / Replaces Замества / Замества | Doc. Type / Тип на документа III | Document Status Статус на документа | Yes / No |
| Legal of Legal Change Състояние на изменение | Sub-Contractor Doc Number № на документа на подизпълнителя | Doc. No. / No. на документа 148115/00 370-0023 | Consentium Partner Document Code Код на документа на съюзника | |
| ALSTOM ALSTOM Power Boiler GmbH | | Doc. No. / No. на документа 148115/00 370-0023 | Consentium Partner Document Code Код на документа на съюзника | |
| Name / Сurname / Imenno / Именно Vorname / Име Schlüssel / Ключ Primary Dealer BECHTEL | | Date / Дата 2007 | Long Sheet Дълъг лист | |

We warrant that the drawings are correct and complete as shown. Any changes to the drawings must be approved by the original author. The drawings are the property of ALSTOM and shall remain the property of ALSTOM. We warrant that the drawings are correct and complete as shown. Any changes to the drawings must be approved by the original author. The drawings are the property of ALSTOM and shall remain the property of ALSTOM.



Endorsed by:

/Todor Belezhkov, Plant Manager AES-3C
Maritza East 1 EOOD /

Date: 24.10.2017

Prepared by:

Approved by:

Todor Milkov

Dimo Bahov

TECHNICAL SPECIFICATION

Description:

Supply of primary beaters for coal mills type N440.41V

Document:

ME1-MP-TRM-0315

Controlled copy location in AES Maritza Document Control System MS Share Point

Library:

1.Power Plant/ 5.Engineering/ 11.Technical specifications

| | | |
|---|---|------------------|
|  | Document №: ME1-MP-TRM-0217 TECHNICAL SPECIFICATION | Date: 17.01.2017 |
| | Supply of primary beaters for coal mills type N440.41V | Page: 2/4 |

Table of Contents:

1. **SCOPE OF SUPPLY3**

2. **TECHNICAL REQUIREMENTS3**

3. **DELIVERY PERIOD3**

4. **PLACE OF DELIVERY3**

5. **ACCESS TO POWER PLANT3**

6. **WRAPPING, PACKING AND ARRANGEMENT4**

7. **GOODS ACCEPTANCE IN THE WAREHOUSE4**

8. **PROTOCOLS AND REFERENCE DOCUMENTS FOR DELIVERIESError!**

Bookmark not defined.

9. **APPENDIXES4**

| | | |
|---|--|------------------|
|  | Document №: ME1-MP-TRM-0217 TECHNICAL SPECIFICATION | Date: 17.01.2017 |
| | Supply of primary beaters for coal mills type N440.41V | Page: 3/4 |

1. SCOPE OF SUPPLY

The present technical specification determines the requirements for the performance of the supply of primary beaters for coal mills type H440.41V according to the approved design documentation for the needs of AES-3C Maritza East I EOOD Thermal Power Plant.

2. TECHNICAL REQUIREMENTS

2.1. Technical requirements concerning Supplies

The scope of supply covers the supply of 250 primary beaters according to drawing MTZ/12/B/HFC00—370/DD/023 which is an inseparable part of the technical specification.

The necessary quantities of primary beaters for milling fans will be used for regular change and addition to the available quantities of existing primary beaters.

The necessary details shall have the same technical characteristics as those of the existing primary beaters and shall be produced by the same manufacturer as well. Any change in these requirements will lead to incompatibility and technical difficulty when operating the coal mills due to the acquisition of parts with different technical characteristics.

All delivered spare parts must be original, all new and unused ones, and they shall be accompanied by a Manufacturer's Certificate of Quality and Declaration of Conformity.

The Contracting Authority reserves the right to purchase other products included in the supplier's catalog. In this case, the technical requirements and specific parameters will be further provided.

2.2. Technical requirements concerning Supplier

The Supplier shall be "MFL- Maschinenfabrik Liezen und Gießerei Ges.m.b.H – official manufacturer of the details being the scope of the supply.

The Supplier shall provide the transport for the supplies of the relevant orders at his expense to the warehouse for spare parts at AES-3C Maritza East I EOOD Thermal Power Plant.

3. DELIVERY PERIOD

The period of the Framework Agreement is five (5) years.

4. PLACE OF DELIVERY

The place of delivery shall be AES-3C Maritza East I Thermal Power Plant located in the town of Galabovo, approximately 50 km southeast of Stara Zagora. The spare parts shall be delivered by Supplier's transport to the warehouse located on the power plant site.

5. ACCESS TO POWER PLANT

Warehouse working time for Suppliers of goods is every working day, Monday to Friday, from 8:30 am to 3:00 pm.

Suppliers must observe the following rules for delivery of goods:

| | | |
|---|--|------------------|
|  | Document №: ME1-MP-TRM-0217 TECHNICAL SPECIFICATION | Date: 17.01.2017 |
| | Supply of primary beaters for coal mills type N440.41V | Page: 4/4 |

Upon delivery, Suppliers shall produce at the plant's entrance gate a copy of a Purchase Order or any other documents certifying that the goods are supplied under a contract or order of AES-3C Maritza East I EOOD. The guard at the gate will provide a temporary pass.

Drivers of vehicles on site of the plant must move, stop and park so that they do not obstruct the movement of other vehicles (fire, ambulance, company cars) or people.

The vehicles and their drivers must meet the statutory requirements for carriage of dangerous goods and any other applicable freight transport regulations.

Drivers of vehicles must be equipped with personal protective equipment (PPE) which is compulsory on the territory of the power plant: helmets, safety shoes, safety glasses, suitable work clothing, as well as any additional PPE as required in the MSDS of the goods transported.

Bringing in alcohol, drugs or any other psychotropic substances as well as access of persons who have used such substances to the site of the power plant is absolutely forbidden.

Bringing in firearms, gas weapons and cool weapons, and explosive materials is absolutely forbidden.

6. WRAPPING, PACKING AND ARRANGEMENT

The Supplier shall wrap, pack and arrange the spare parts according to the requirements for safe transportation and storage.

The supplied spare parts shall be packed in pallets with the original label of their manufacturer and description of the supplied primary beaters corresponding to the documentation (specification) to the contract for delivery.

7. GOODS ACCEPTANCE IN THE WAREHOUSE

Upon delivery of goods Suppliers must advise the delivery date and time one day prior to date of delivery to the warehouse so as to allow for arrangements of appropriate equipment for goods handling in the warehouse.

If a delivery is not accompanied by all necessary documents and certificates or there are evident mismatches with the purchase order, such a delivery will not be accepted.

8. CERTIFICATES AND REFERENCE DOCUMENTS FOR DELIVERIES

Every delivery must be accompanied by the following documents:

- Acceptance certificate;
- Certificate of quality;
- Certificate of quality and Declaration of conformity of the used materials;

9. APPENDIXES

| Document Number | Description |
|---------------------------|---|
| MTZ/12/B/HFC00—370/DD/023 | Drawing of a primary beater for coal mill type H440.41V |

**ОБРАЗЕЦ
TEMPLATE**

/Пълно наименование на участника, търговски адрес, телефон и факс, ЕИК и ИН по ЗДДС/
/Participant's full name, commercial address, telephone and fax, UIC and VAT registration number/

ТЕХНИЧЕСКО ПРЕДЛОЖЕНИЕ / TECHNICAL OFFER

към Оферта за участие в обществена поръчка с предмет: „Доставка на чукове за вглишни мелници тип N440.41V“
a part of the Offer for participation in a direct negotiation procedure with subject: "Supply of primary beaters for coal mills type N440.41V,

| № | AES Mat. № / AES art. № | Наименование и техническо описание / Name and technical description | Ном. № на производителя/ Manuf. ref. № | Производител и страна на произход/Manufact urer and country of origin | Срок за доставка/ Delivery time | Гаранционен срок след доставка/ Guarantee period after delivery | Забележка/ Remark |
|---|-------------------------------|---|--|---|--|--|----------------------|
| 1 | 10.313.826 | <i>Primary Beater</i> | | | | | |

Срок на валидност на офертата: 120 календарни дни
The validity of our offer is: 120 calendar days

Документи придружаващи конкретната доставка:

Documents accompanying the goods during shipment:

- Опаковъчен лист/Packing List;
- Премо-предавателен протокол/Assurance Certificate
- Сертификат за качество или Декларация за съответствие от производителя/Manufacturer's Certificate of Quality or Declaration of Conformity;
- Чертеж на изделието (ако е приложимо)/Part's drawing (if applicable);

ПОЛШИС И ПЕЧАТ / SIGNATURE AND STAMP:

_____ (име и фамилия) / (name and surname)

_____ (дата) / (date)

_____ (длъжност на управляващия/представяващия участника) / (title of Participant's manager/representative)

_____ (наименование на участника) / (Participant's name)

**ОБРАЗЕЦ
TEMPLATE**

ЦЕНОВО ПРЕДЛОЖЕНИЕ / PRICE OFFER

към Оферта за участие в обществена поръчка с предмет: „Доставка на чукове за въглищни мелници тип N440.41V“
a part of the Offer for participation in a direct negotiation procedure with subject: “Supply of primary beaters for coal mills type N440.41V,

| № | AES Мат. № / AES art. № | Наименование и техническо описание / Name and technical description | Ном. № на производит еля/Manuf. ref. № | Мерна единица/ Unit | Количество/ Quantity | DAP*, Ед.цена/unit price, EUR |
|---|-------------------------------|--|---|---------------------------|-------------------------|-------------------------------------|
| 1 | 10.313.826 | Primary Beater | | бр. / pcs | 1 | |

* Incoterms 2015

Условия за плащане/Payment terms:

Документи придружаващи конкретната доставка:

Documents accompanying the goods during shipment:

- Опаковъчен лист/Packing List;
- Приемо-предавателен протокол/Assurance Certificate
- Сертификат за качество или Декларация за съответствие от производителя/Manufacturer's Certificate of Quality or Declaration of Conformity;
- Чертеж на изделието (ако е приложимо)/Part's drawing (if applicable);

ПОДПИС И ПЕЧАТ / SIGNATURE AND STAMP:

_____ (име и фамилия) / (name and surname)

_____ (дата) / (date)

_____ (длъжност на управляващия/представяващия участника) / (title of Participant's manager/representative)

_____ (наименование на участника) / (Participant's name)